



Climatisation

Données Techniques

Cassette à voie de soufflage circulaire



EEDFR15-100

FCQG-F

TABLE DES MATIERES

FCQG-F

1	Fonctions	2
2	Spécifications	3
	Spécifications techniques	3
	Spécifications électriques	4
3	Données électriques	5
4	Réglages du dispositif de sécurité	6
5	Options	7
6	Plans cotés	8
	Plans cotés avec accessoires	8
7	Centre de gravité	12
8	Schémas de tuyauterie	13
9	Schémas de câblage	14
	Schémas de câblage - Monophasé	14
10	Schémas de raccordements externes	15
11	Données sonores	16
	Spectre de pression sonore	16
12	Schémas de débit d'air	19
	Schéma de débit d'air - Rafraîchissement	19
	Schéma de débit d'air - Chauffage	26

1 Fonctions

- La cassette à soufflage circulaire optimise le confort et permet aux propriétaires de magasins, de restaurants et de bureaux de réaliser des économies d'énergie.
- Le nettoyage automatique quotidien du filtre résulte en une efficacité et; un confort supérieurs, et des coûts de maintenance réduits. La poussière peut facilement être éliminée à l'aide d'un aspirateur, sans ouverture de l'unité
- Deux capteurs intelligents en option permettent une amélioration de l'efficacité énergétique et du confort. Le capteur de présence modifie le point de consigne de 1 °C en standard lorsqu'aucune présence n'est détectée dans la pièce. Il est possible de modifier le point de consigne de 2, 3 ou 4 °C. Ce capteur dirige également automatiquement le flux d'air à l'écart de toute personne se trouvant dans la pièce, de façon à éviter les courants d'air. Le capteur de sol à infrarouge détecte la température moyenne du sol et assure une distribution uniforme de la température entre le plafond et le sol, pour éviter les problèmes de pieds froids
- La pièce doit être réaménagée ? Grâce à la fonction de commande de volet individuel, vous pouvez facilement fermer un ou plusieurs volets à l'aide de la télécommande câblée
- Le panneau décoratif de style moderne est disponible en 3 versions : panneau standard blanc (RAL9010) à déflecteurs gris, panneau standard blanc intégral (RAL9010) à déflecteurs blancs, et panneau autonettoyant blanc (RAL9010) à déflecteurs gris.
- Consommation énergétique réduite grâce à l'échangeur de chaleur à tubes de petite taille, au moteur CC de ventilateur et à la pompe à condensat spécialement développés
- Admission d'air frais intégrée au même système, ce qui réduit le coût d'installation dans la mesure où aucune ventilation n'est nécessaire
- Hauteur d'installation la plus faible du marché : 204 mm pour la classe 71
- La pompe à condensat standard à hauteur de refoulement de 850 mm augmente la flexibilité et la vitesse d'installation
- Aucun adaptateur en option nécessaire pour connexion DIII - raccordement de l'unité au système de GTB (gestion technique du bâtiment).

1



								
Capteur de présence et de sol	Fonctionnement en mode absence	Ventilation seule	Filtre autonettoyant	Prévention des courants d'air	Très faible niveau sonore	Prévention des salissures au plafond	Commande de volet individuel	Balayage automatique vertical
								
Paliers de vitesse de ventilation	Mode de déshumidification	Filtre à air	Minuterie hebdomadaire	Télécommande infrarouge	Télécommande câblée	Commande centralisée	Redémarrage automatique	Autodiagnostic
								
Kit de pompe d'évacuation	Application twin/triple/double twin	Application multi	VRV pour application résidentielle					

2 Spécifications

2-1 Spécifications techniques				FCQG35F	FCQG50F	FCQG60F	FCQG71F	FCQG100F	FCQG125F	FCQG140F	
Caisson	Matériau			Tôle en acier galvanisé							
Dimensions	Unité	Hauteur/Largeur/ Profondeur	mm	204/840/840				246/840/840			
	Unité emballée	Hauteur/Largeur/ Profondeur	mm	220/880/880				260/880/880			
Poids	Unité		kg	18	19	21	24				
	Unité emballée		kg	22	23	25	28				
Panneau décoratif	Modèle			BYCQ140D7W1							
	Couleur			Blanc pur (RAL 9010)							
	Dimensions	Hauteur/Largeur/ Profondeur	mm	50/950/950							
	Poids			5,4							
Panneau décoratif 2	Modèle			BYCQ140D7W1W							
	Couleur			Blanc pur (RAL 9010)							
	Dimensions	Hauteur/Largeur/ Profondeur	mm	50/950/950							
	Poids			5,4							
Panneau décoratif 3	Modèle			BYCQ140D7GW1							
	Couleur			Blanc pur (RAL 9010)							
	Dimensions	Hauteur/Largeur/ Profondeur	mm	130/950/950							
	Poids			10,3							
Échangeur de chaleur	Longueur intérieure		mm	2.134			2.090				
	Longueur extérieure		mm	2.181			2.184				
	Rangées	Quantité		2			3				
	Pas des ailettes		mm	1,2							
	Passages	Quantité		4	6	12	14				
	Surface frontale		m ²	0,278	0,366	0,371	0,464				
	Étages	Quantité		9	12			15			
	Orifice de plaque tubulaire vide	Quantité		0							
	Ailette	Type		Serpentin à ailettes transversales (ailettes multiples et tubes HI-XA)							
	Filtre à air	Type			Réseau de résine avec traitement antimoisissure						
Ventilateur	Type			Ventilateur turbo							
	Quantité			1							
	Débit d'air	Rafr hissem ent	Haut	m ³ /min	12,5	12,6	13,6	15,0	22,8	26,0	
			Nom.	m ³ /min	10,6	10,7	11,2	12,1	17,6	19,2	
			Bas	m ³ /min	8,7			9,1	12,4		
	Chauffa ge	Haut	Haut	m ³ /min	12,5	12,6	13,6	15,0	22,8	26,0	
Nom.			m ³ /min	10,6	10,7	11,2	12,1	17,6	19,2		
Bas			m ³ /min	8,7			9,1	12,4			
Moteur de ventilateur	Modèle			QTS48D11M				QTS48C15M			
	Vitesse	Paliers		3							
	Sortie	Hauteur	W	48			106				
Niveau de puissance sonore	Rafr chissement		dBA	49		51		54	58		
	Chauffage		dBA	49		51		54	58		
Niveau de pression sonore	Rafr chissement	Haut/Nom./Bas	dBA	31/29/27		33/31/28		37/33/29	41/35/29		
	Chauffage	Très élevé/Haut/ Nom./Bas	dBA	-31/29/27		-33/31/28		-37/33/29	-41/35/29		
Réfrigérant	Type			R-410A							
Raccords de tuyauterie	Absorption bruit/isolation sonore			Mousse de polyuréthane							
	Liquide	Type/DE	mm	Raccord à dudgeon/6.35			Raccord à dudgeon/9.52				
	Gaz	Type/DE	mm	Raccord à dudgeon/ 9.52	Raccord à dudgeon/12.7			Raccord à dudgeon/15.9			
	Evacuation			VP25 (O.D. 32 / I.D. 25)							
	Isolation thermique			Mousse de polystyrène / Mousse de polyéthylène							
Systèmes de contr.	Infrarouge remote control			BRC7FA532F							
	Télec. câblée			BRC1D52 / BRC1E52A/B							

2 Spécifications

Accessoires standard : Manuel d'utilisation;
 Accessoires standard : Guide d'installation;
 Accessoires standard : Elément d'étanchéité d'évacuation;
 Accessoires standard : Attaches;
 Accessoires standard : Rondelle pour attache de suspension;
 Accessoires standard : Vis;
 Accessoires standard : Manuel d'installation;
 Accessoires standard : Isolant pour raccord; Quantité : 2;
 Accessoires standard : Tampons d'étanchéité; Quantité : 4;
 Accessoires standard : Flexible d'évacuation;
 Accessoires standard : Bride pour flexible de vidange;

2

2-2 Spécifications électriques		FCQG35F	FCQG50F	FCQG60F	FCQG71F	FCQG100F	FCQG125F	FCQG140F
Alimentation électrique	Nom	VE						
	Phase	1~						
	Fréquence	Hz	50					
	Tension	V	220-240					

Remarques

Le niveau de puissance sonore est une valeur absolue indiquant la puissance générée par une source sonore.

/ Le modèle BYCQ140D7W1W est doté de matériaux d'isolation blancs. Il est à noter que l'accumulation de saletés sur un matériau d'isolation blanc est bien visible. Il est par conséquent déconseillé d'installer le panneau décoratif BYCQ140D7W1W dans des environnements exposés à de fortes concentrations de saletés.

/ BYCQ140D7W1 : panneau standard blanc pur à déflecteurs gris ; BYCQ140D7W1W : panneau standard blanc pur à déflecteurs blancs ; BYCQ140D7GW1 : panneau autonettoyant blanc pur.

3 Données électriques

3 - 1 Données électriques

FCQG-F

Combinaison d'unités		Alimentation		Compresseur		OFM		IFM					
Unité intérieure	Unité extérieure	Hz-volts	Plage de tension	MCA	MFA	RLA	KW	FLA	KW	FLA			
FCQG35FVEB	RKS35J2V1B	50-220	Max, 50Hz-253V Min, 50Hz-207V	9,75	10	7,1	0,023	0,23	0,048	0,30			
	RXS35J2V1B	50-230				3,9							
	RXS35K2V1B	50-240				3,7							
FCQG50FVEB	RKS50J2V1B	50-220		Max, 50Hz-440V Min, 50Hz-360V	19,75	20	6,0	0,053	0,27	0,048	0,30		
	RXS50J2V1B	50-230					5,7						
	RXS50K2V1B	50-240					3,4						
FCQG60FVEB	RKS60F3V1B	50-220			Max, 50Hz-440V Min, 50Hz-360V	19,75	20	7,4	0,053	0,19	0,048	0,30	
	RXS60F3V1B	50-230						7,1					
	RXS60F4V1B	50-240						6,8					
FCQG71FVEB	REQ71B8V3B	50-230				Max, 50Hz-440V Min, 50Hz-360V	16,30	32	12,2	0,065	0,6	0,106	0,40
FCQG71FVEB	RR71B8V3B	50-230					16,30	32	12,2	0,065	0,6	0,106	0,40
FCQG35FVEB x2	RR71B8V3B	50-230					16,50	32	12,2	0,065	0,6	0,048 x2	0,3 x2
FCQG71FVEB	RQ71B8V3B	50-230					16,30	32	12,2	0,065	0,6	0,106	0,40
FCQG35FVEB x2	RQ71B8V3B	50-230					16,50	32	12,2	0,065	0,6	0,048 x2	0,3 x2
FCQG100FVEB	REQ100B8V3B	50-230					23,50	40	17,6	0,09	0,8	0,106	0,70
FCQG100FVEB	RR100B8V3B	50-230	23,50				40	-	0,09	0,8	0,106	0,70	
FCQG35FVEB x3	RR100B8V3B	50-230	24,00				40	-	0,09	0,8	0,048 x3	0,3 x3	
FCQG50FVEB x2	RR100B8V3B	50-230	23,50				40	-	0,09	0,8	0,048 x2	0,3 x2	
FCQG100FVEB	RQ100B8V3B	50-230	23,50	40			17,6	0,09	0,8	0,106	0,70		
FCQG35FVEB x3	RQ100B8V3B	50-230	24,00	40			17,6	0,09	0,8	0,048 x3	0,3 x3		
FCQG50FVEB x2	RQ100B8V3B	50-230	23,50	40			17,6	0,09	0,8	0,048 x2	0,3 x2		
FCQG71FVEB	REQ71B8W1B	50-400	Max, 50Hz-440V Min, 50Hz-360V	6,80	16		4,8	0,065	0,6	0,106	0,20		
FCQG71FVEB	RR71B8W1B	50-400		7,00	16		4,8	0,065	0,6	0,106	0,40		
FCQG35FVEB x2	RR71B8W1B	50-400		7,20	16		4,8	0,065	0,6	0,048 x2	0,3 x2		
FCQG71FVEB	RQ71B8W1B	50-400		7,00	16	4,8	0,065	0,6	0,106	0,40			
FCQG35FVEB x2	RQ71B8W1B	50-400		7,20	16	4,8	0,065	0,6	0,048 x2	0,3 x2			
FCQG100FVEB	REQ100B8W1B	50-400		8,90	16	5,9	0,09	0,8	0,106	0,70			
FCQG100FVEB	RR100B8W1B	50-400		8,90	16	-	0,09	0,8	0,106	0,70			
FCQG35FVEB x3	RR100B8W1B	50-400		9,10	16	-	0,09	0,8	0,048 x3	0,3 x3			
FCQG50FVEB x2	RR100B8W1B	50-400		8,80	16	-	0,09	0,8	0,048 x2	0,3 x2			
FCQG100FVEB	RQ100B8W1B	50-400		8,90	16	5,9	0,09	0,8	0,106	0,70			
FCQG35FVEB x3	RQ100B8W1B	50-400		9,10	16	5,9	0,09	0,8	0,048 x3	0,3 x3			
FCQG50FVEB x2	RQ100B8W1B	50-400		8,80	16	5,9	0,09	0,8	0,048 x2	0,3 x2			
FCQG125FVEB	REQ125B8W1B	50-400		12,40	20	8,1	0,065 +0,085	0,6+ 0,7	0,106	1,00			
FCQG125FVEB	RR125B8W1B	50-400		11,90	20	7,7	0,065 +0,085	0,6+ 0,7	0,106	1,00			
FCQG50FVEB x3	RR125B8W1B	50-400		11,90	20	7,7	0,065 +0,085	0,6+ 0,7	0,048 x3	0,3 x3			
FCQG60FVEB x2	RR125B8W1B	50-400	11,90	20	7,7	0,065 +0,085	0,6+ 0,7	0,048 x2	0,3 x2				

SYMBOLES

MCA	: Intensité minimale du circuit.
MFA	: Intensité maximale du fusible (Voir note 6)
RLA	: Ampérage à charge nominale
OFM	: Moteur du ventilateur extérieur.
IFM	: Moteur du ventilateur intérieur.
FLA	: Intensité à pleine charge.
KW	: Puissance nominale du moteur

REMARQUES

- 1 RLA est basée sur les conditions de fonctionnement suivantes:
Température intérieure: 27°CBS/19,0°CBS
Température extérieure 35,0°CBS
- 2 Plage de tension
Les unités sont prévues pour être utilisées sur des circuits électriques où la tension d'alimentation appliquée à leurs bornes limites de plage indiquées ci-avant.
- 3 Variation de tension max. admissible entre phases: 2%.
- 4 MCA/MFA
 $MCA = 1,25 \times RLA + FLA \text{ total}$, $MFA = < 2,25 \times RLA + FLA \text{ total}$ (valeur nominale du fusible immédiatement inférieur : 16 A min.)
- 5 Sélectionnez le calibre du câble basé sur la valeur la plus grande de MCA.
- 6 Plutôt que des fusibles, utilisez des disjoncteurs.

3D077408B

4 Réglages du dispositif de sécurité

4 - 1 Réglages du dispositif de sécurité

4

FCQG-F

Dispositifs de sécurité		FCQG35FVEB	FCQG50FVEB	FCQG60FVEB	FCQG71FVEB	FCQG100FVEB	FCQG125FVEB	FCQG140FVEB
Fusible		250V 5A	250V 5A	250V 5A	---	---	---	---
Fusible thermique du moteur de ventilateur	°C	---	---	---	---	---	---	---
Protection thermique du moteur du ventilateur	°C	---	---	---	---	---	---	---
Fusible de pompe d'évacuation	°C	---	---	---	---	---	---	---

3D077129

5 Options

5 - 1 Options

FCQG-F										
OPTIONS										
	Désignation	Modèle		FCQG35FVEB	FCQG50FVEB	FCQG60FVEB	FCQG71FVEB	FCQG100FVEB	FCQG125FVEB	FCQG140FVEB
1	Panneau de décoration	Standard					BYCQ140D7W1			
		Blanc					BYCQ140D7W1W *3			
		Autonettoyant					BYCQ140D7GQ1 *5, *6			
2	filtre de recharge longue durée	Type non tissé					KAFP551K160			
3	Kit de prise d'air neuf (20% air frais)	Type de chambre					KDDQ558140 *7			
4	Joint d'étanchéité sortie d'air						KDBHQ558140 *7			
5	Kit capteur						BRVQ140A7			
SYSTEME DE COMMANDE										
	Désignation	Modèle		FCQG35FVEB	FCQG50FVEB	FCQG60FVEB	FCQG71FVEB	FCQG100FVEB	FCQG125FVEB	FCQG140FVEB
1-1	Télécommande	Infrarouge					BRC7FA532F *7			
		H/P					BRC1D528 *4			
		A fil					BRC1E51A *4			
							BRC1E52A / BRC1E52B			
1-2	Commande à distance simplifiée (avec bouton de sélection du mode de fonctionnement)					BRC2E52C *8				
1-3	Commande à distance simplifiée (sans bouton de sélection du mode de fonctionnement)					BRC3E52C *8				
2-1	Adaptateur de câblage pour autres appareillages électriques (1)					KRP1BA57 *2 *7				
2-2	Adaptateur de câblage pour autres appareillages électriques (2)					KRP4AA53 *2 *7				
2-3	Adaptateur de câblage (compteur horaire)					EKRP1C11 *2 *7				
3	Détecteur à distance					KRCS01-4B				
4	Boîte d'installation pour adaptateur de carte électrique					KRP1H98 *7				
5	Télécommande centralisée					DCS302CA51				
6	Commande de marche/arrêt centralisée					DCS301BA51				
7	Boîtier électrique avec borne de terre (2 blocs)					KJB212AA				
8	Boîtier électrique avec borne de terre (3 blocs)					KJB311AA				
9	Minuterie programmable					DSF301BA51				
10	Marche/arrêt à distance					EKROR02				
11	Adaptateur d'entrée numérique					BRP7A51 *9 *10				

1 Toutes les options sont disponibles sous forme de kits.
 *2 Un boîtier d'installation est nécessaire pour ces adaptateurs.
 *3 Les isolations du modèle BYCQ140D7W1W sont blanches. L'accumulation de poussière sur des isolations blanches est davantage visible. Il est, par conséquent, déconseillé d'installer le panneau décoratif BYCQ140D7W1W dans des environnements exposés à de fortes concentrations de poussières.
 *4 Non recommandé en raison de la limitation des fonctions.
 5 Le contrôleur BRC1E est nécessaire pour commander le modèle BYCQ140D7GW1.
 *6 Le modèle BYCQ140D7GW1 n'est pas compatible avec les unités extérieures mini VRV, multi et split non-Inverter.
 *7 Option non disponible en combinaison avec le modèle BYCQ140D7GW1.
 *8 Les langues incluses sont:
 Pack langues - 1: anglais, allemand, français, néerlandais, espagnol, italien et portugais.
 Avec câble PC - EKPCAB3 - en combinaison avec le logiciel PC Updater, vous pouvez modifier les langues incluses et choisir les langues suivantes:
 Pack langues - 2: anglais, bulgare, croate, tchèque, hongrois, roumain et slovène.
 Pack langues - 3: anglais, grec, polonais, russe, serbe, slovaque et turc.
 *9 Uniquement possible en combinaison avec la télécommande simplifiée BRC2/3E52C.
 *10 Nécessite le boîtier d'installation pour carte électronique d'adaptateur.

3D077128A

6 Plans cotés

6 - 1 Plans cotés avec accessoires

6

FCQG-F

Dimensions de la commande à distance

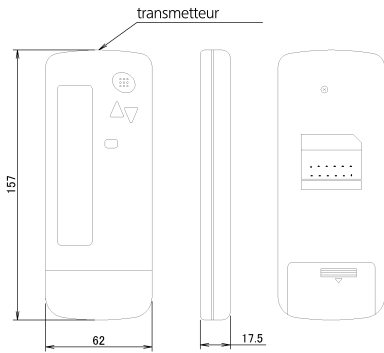

Support pour télécommande Procédure d'installation (Installation murale)

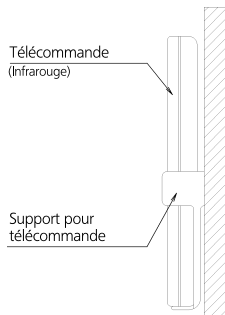

Détail du récepteur

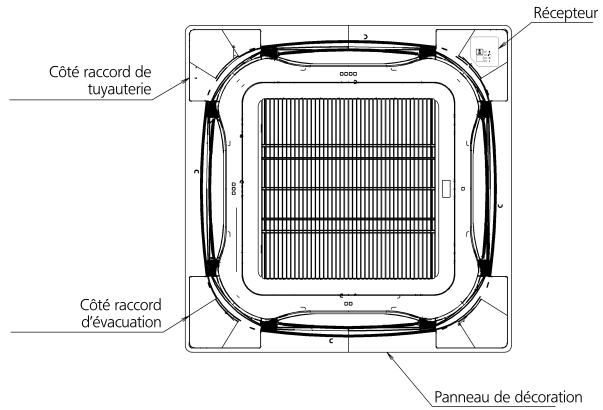

Kit capteur	Panneau de décoration
BRC7FA532F	BYCQ140D7W1(W)

3D077410

FCQG-F

Procédure d'installation de kit capteur

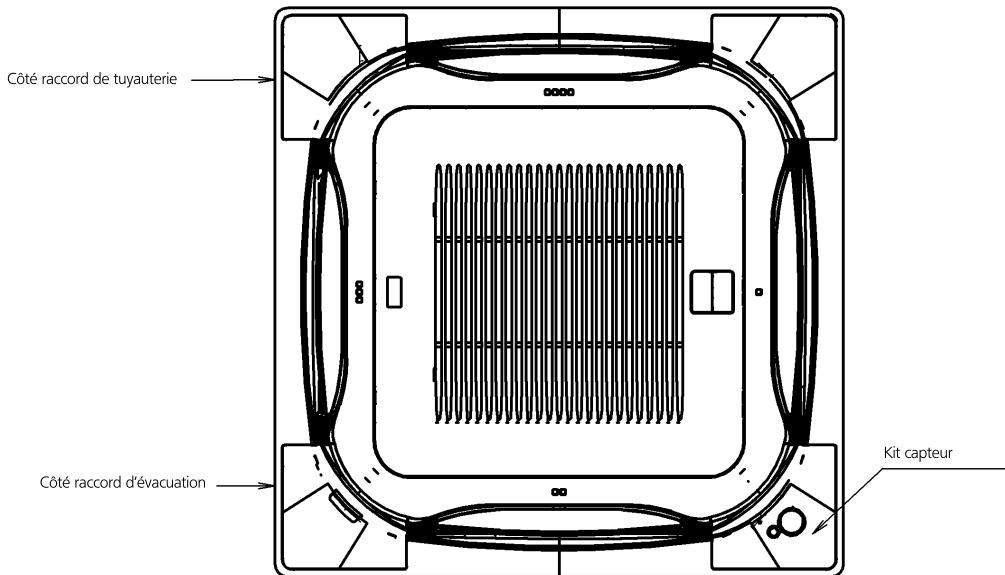

Kit capteur	Panneau de décoration
BRYQ140A7	BYCQ140D7W1(W) BYCQ140D7GW1

Panneau de décoration

4D077409

8

6 Plans cotés

6 - 1 Plans cotés avec accessoires

FCQG35-71F

avec panneau autonettoyant

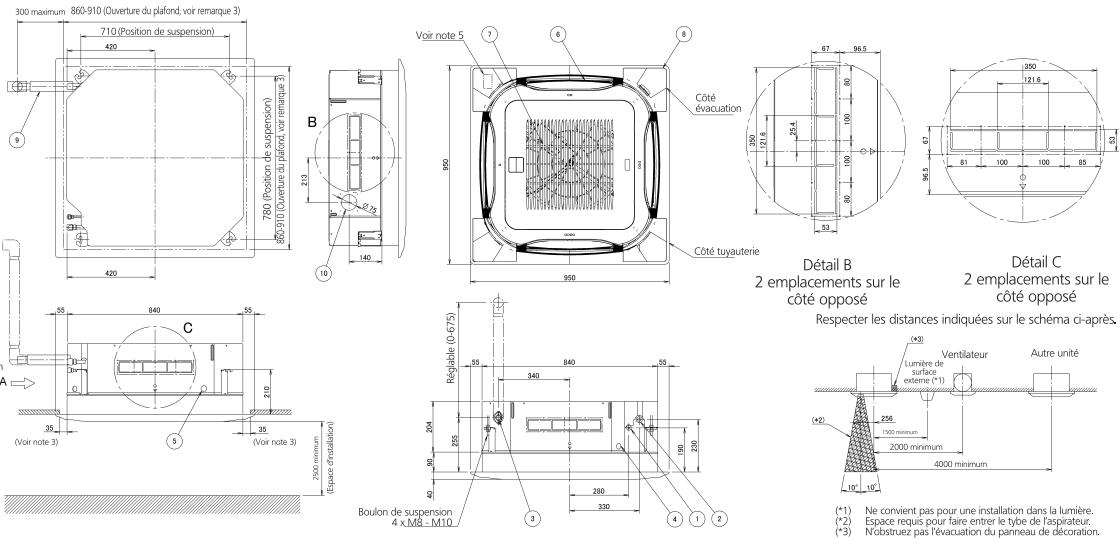

- 1 Raccordement du tuyau de liquide
- 2 Raccordement de tuyau de gaz
- 3 Raccord du tuyau d'évacuation
- 4 Orifice d'entrée d'alimentation électrique
- 5 Orifice d'entrée de câblage de transmission
- 6 Ouverture de refoilement d'air
- 7 Grille d'aspiration d'air
- 8 Couverture de décoration du corner
- 9 Tuyau d'évacuation
- 10 Orifice défonçable

Modèle
FCQG35-71F, FXRQ20-63A

Remarques:

1. Emplacement des plaques signalétiques :
 - Corps de l'unité: sur le couvercle du boîtier de commande.
 - Panneau décoratif: sur le cadre du panneau côté tuyauterie, sous la protection angulaire.
2. En installant un accessoire en option, se référer aux dessins d'installation.
 - Pour le kit d'admission d'air frais, une trappe d'accès est requise.
3. S'assurer que l'espace entre le plafond et la cassette n'est pas supérieur à 35 mm. Ouverture de plafond MAX : 910 mm.
4. La présence d'une isolation supplémentaire est obligatoire (mousse de polyéthylène sur une épaisseur au moins égale à 10 mm) si la température et l'humidité relative régnant dans le faux-plafond sont respectivement supérieures à 30 °C et 80 % ou si de l'air frais est forcé dans le faux-plafond.
5. En cas d'utilisation d'un kit capteur, cette position correspond à un capteur. Pour plus d'informations, se reporter au schéma du kit capteur.

Espace nécessaire
 En cas de blocage d'une ouverture de refoilement avec l'option Obturateur de sortie, la distance de 1 500 mm peut être réduite à 500 mm sur le côté fermé.

2D090231

FCQG35-71F

avec panneau standard

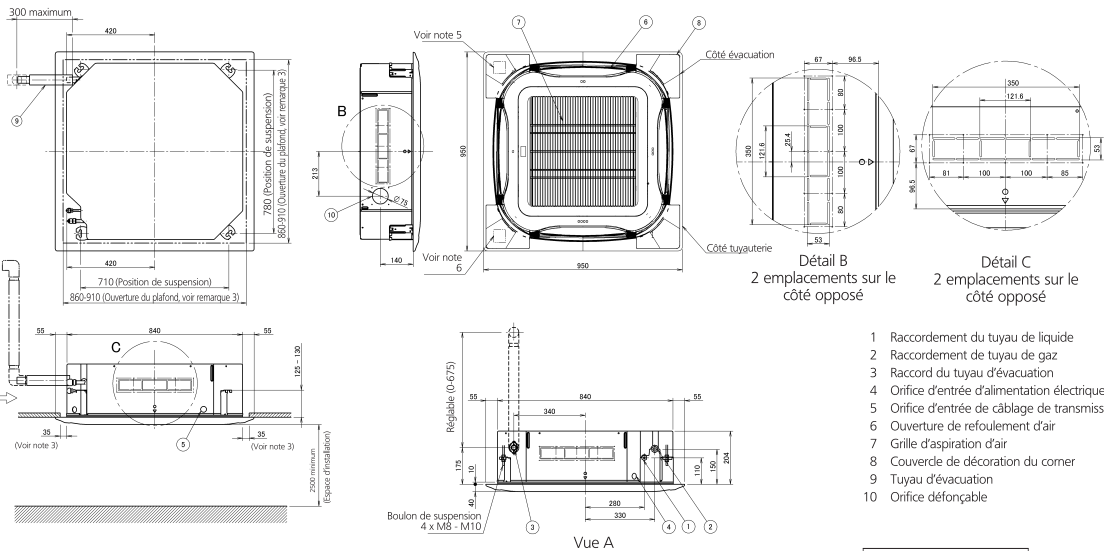

Remarques:

1. Emplacement des plaques signalétiques :
 - Corps de l'unité: sur le couvercle du boîtier de commande.
 - Panneau décoratif: sur le cadre du panneau côté tuyauterie, sous la protection angulaire.
2. En installant un accessoire en option, se référer aux dessins d'installation.
 - Pour le kit d'admission d'air frais, une trappe d'accès est requise.
3. S'assurer que l'espace entre le plafond et la cassette n'est pas supérieur à 35 mm. Ouverture de plafond MAX : 910 mm.
4. La présence d'une isolation supplémentaire est obligatoire (mousse de polyéthylène sur une épaisseur au moins égale à 10 mm) si la température et l'humidité relative régnant dans le faux-plafond sont respectivement supérieures à 30 °C et 80 % ou si de l'air frais est forcé dans le faux-plafond.
5. En cas d'utilisation d'un kit capteur, cette position correspond à un capteur. Pour plus d'informations, se reporter au schéma du kit capteur.
6. En cas d'utilisation d'une télécommande infrarouge, cette position correspond à un récepteur. Pour plus d'informations, se reporter au schéma de la télécommande infrarouge.

Respecter les distances indiquées sur l'illustration.

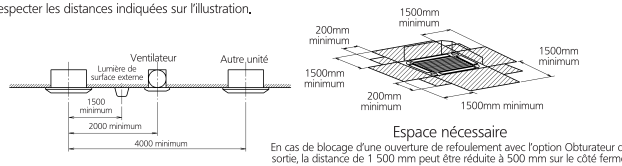

Modèle
FCQG35-71F, FXRQ20-63A

2D090245

7 Centre de gravité

7 - 1 Centre de gravité

7

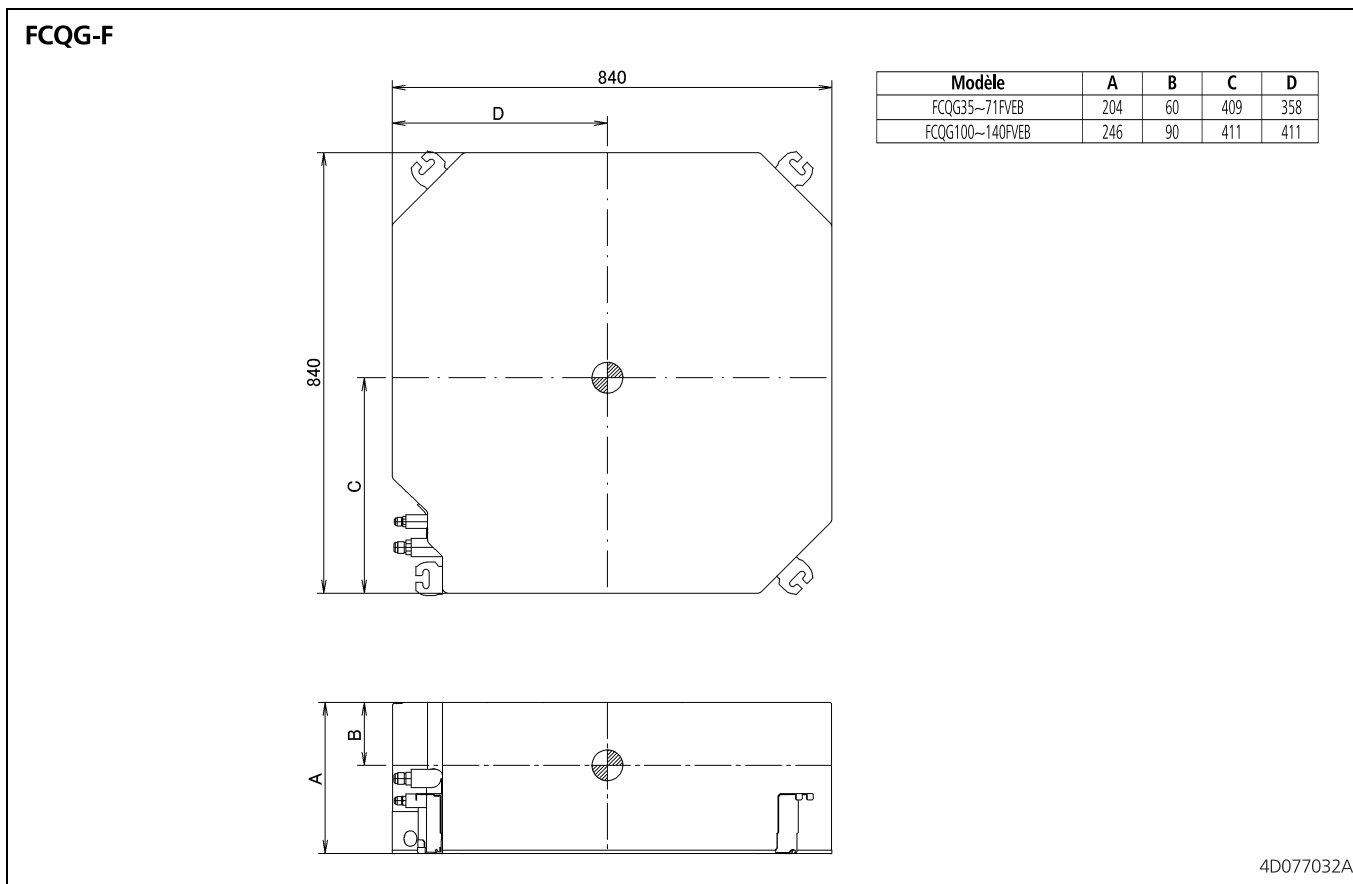

8 Schémas de tuyauterie

8 - 1 Schémas de tuyauterie

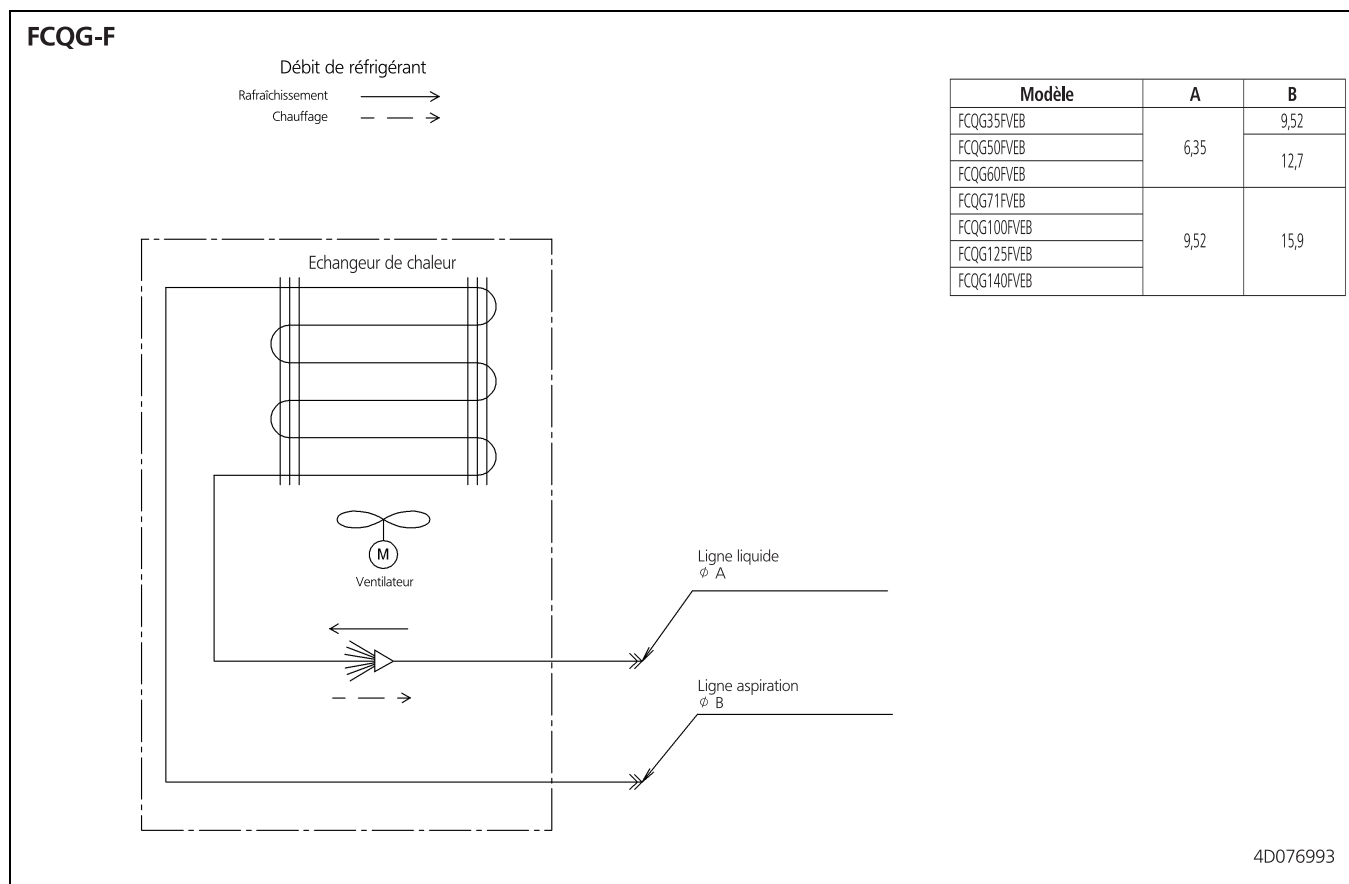

9 Schémas de câblage

9 - 1 Schémas de câblage - Monophasé

9

FCQG-F

Unité intérieure	
A1P	Circuits imprimés
A2P	Circuits imprimés
A3P	Circuits imprimés
C21	Condensateur
C105	Condensateur
F1U	Fusible (C) SA, 250V
HAP	Diode électroluminescente (écran contrôle entretien vert)
M1F	Moteur (ventilateur intérieur)
M1P	Moteur (pompe d'évacuation)
M1S-M4S	Moteur (induit protection)
R1T	Thermistance (air)
R2T-R3T	Thermistance (échangeur)
S1L	Interrupteur à billette
SS1	Commutateur (secondaire)
V1R	Pont de diodes
X1M	Bornier
X2M	Bornier
Z1C	Cable en tresse (filbre anti-parasite)
Z1F	Filbre anti-parasite
Z1S	Circuit d'alimentation électrique
Z1C	Circuit de réception de signal
Z1T	Circuit de transmission de signal
Commande à distance câblée	
R1T	Thermistance (air)
Unité de réception / affichage (Connecter à la télécommande infrarouge)	
A4P	Circuits imprimés
A5P	Circuits imprimés
B51	Bouton poussoir (marche/arrêt)
H1P	Diode lumineuse (marche-arrêt)
H2P	Diode lumineuse (minuterie-vert)
H3P	Diode lumineuse (lémoin de filbre-rouge)
H4P	Diode lumineuse (déplacement-orange)
SS1	Commutateur (principal/secondaire)
SS2	Kit capteur (Accessoire en option)
Adaptateur pour câblage	
F1U	Fusible (C) SA, 250V
F2U	Fusible (C) SA, 250V
KFR	Rélais magnétique
KTR	Rélais magnétique
KUR	Rélais magnétique (filu)
Connecteur pour pièces en option	
X2A	Raccord (Kit capteur)
X8A	Raccord (Panneau autonettoyant)
X24A	Raccord (Commande à distance infrarouge)
X33A	Connecteur (adaptateur de câblage)
X35A	Connecteur (adaptateur pour commande de groupe)
X36A	Raccord (Panneau autonettoyant)

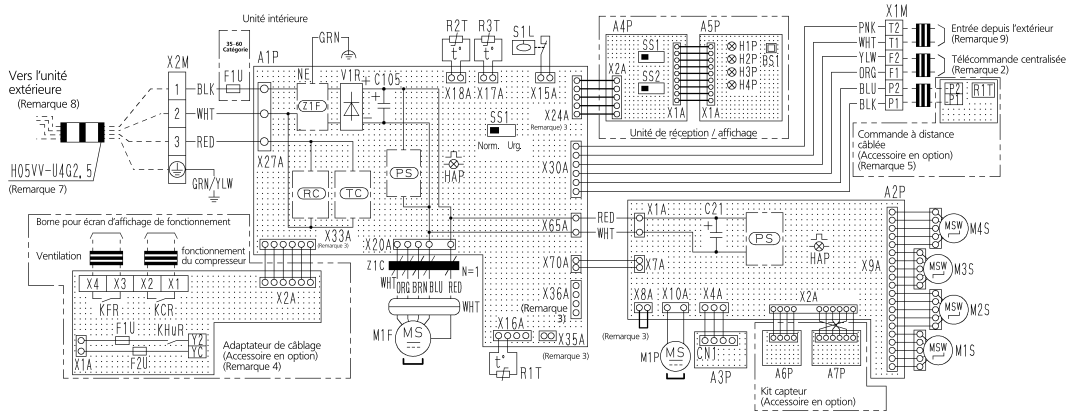

Remarques

- : Bornier, ○ : Raccord, ■ : Câblages électriques à effectuer sur place
- En cas d'utilisation d'une télécommande centralisée, connecter cette dernière à l'unité conformément aux instructions figurant dans le manuel d'installation fourni.
- X2A, X8A, X33A, X35A, X36A sont connectés quand on utilise les accessoires en option. En cas d'utilisation d'un panneau autonettoyant, voir le schéma de câblage de ce dernier.
- Raccorder l'alimentation de l'adaptateur de câblage directement au bornier (X2M) de l'unité intérieure.
- En cas de commutation Unité principale/Unité secondaire (Main/Sub), se reporter au manuel d'installation de la télécommande.
- Les symboles sont les suivants : RED:Rouge BLK:Noir WHT:Blanc YLW:Jaune GRN:Vert ORG:Orange BRN:Bron PNK:Rose GRY:Gris BLU:Bleu.
- Uniquement si les tuyaux sont protégés. Utilisez HO7RN-F si ils ne le sont pas.
- Pour en savoir plus, se reporter au schéma de câblage de l'unité extérieure.
- Lors du raccordement des câbles d'entrée depuis l'extérieur, la commande de marche/arrêt ou d'arrêt forcé peut être sélectionnée via la commande à distance. Voir le manuel d'installation pour plus de détails.

En cas du système de fonctionnement simultané

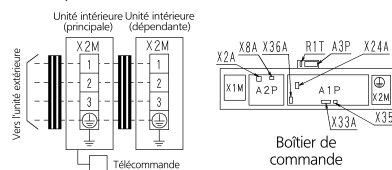

3D074344

10 Schémas de raccordements externes

10 - 1 Schémas de raccordements externes

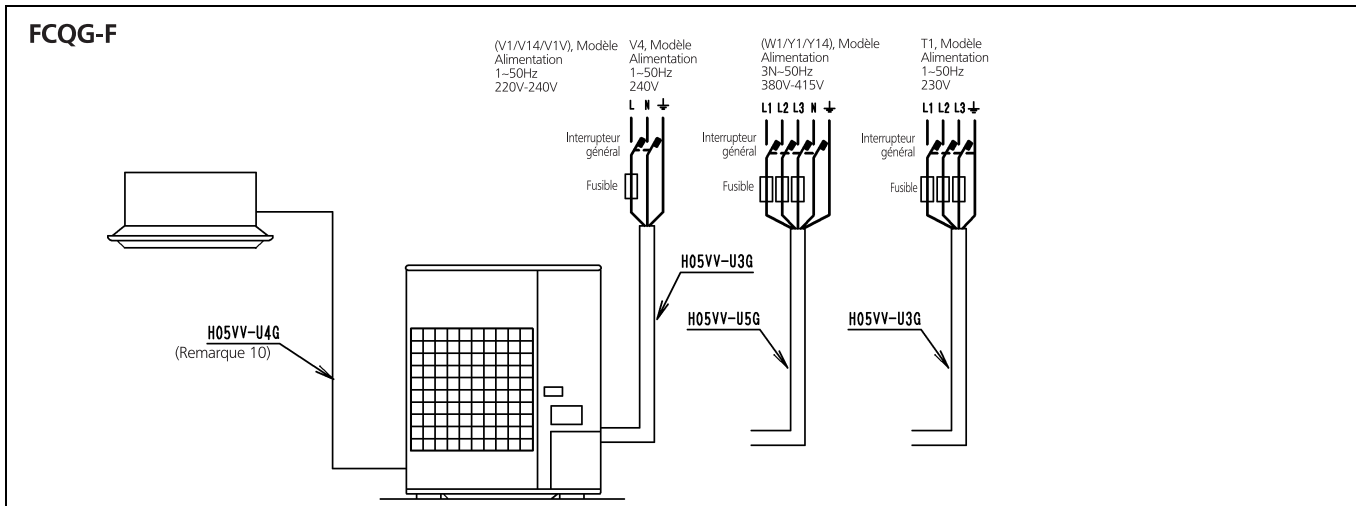

REMARQUES

- 1 Circuit de tension secteur
 Circuit de commande
- 2 Tous les câblages, composants et matériaux fournis sur site doivent être conformes aux réglementations locales et nationales en vigueur.
- 3 Utilisez des conducteurs de cuivre.
- 4 Pour en savoir plus, se reporter au schéma de câblage.
- 5 Installez le fusible et le commutateur principal pour plus de sécurité.
- 6 Tous le câblage et tous les composants doivent être réalisés par un électricien agréé.
- 7 Le raccordement à la terre de l'unité doit être effectué conformément aux réglementations locales et nationales.
- 8 Les câblages illustrés servent uniquement de directives sur les points généraux de branchement ne ne sont pas conçus pour montrer tous les détails d'une installation spécifique.
- 9 Ne jamais partager une source d'alimentation avec un autre équipement.
- 10 Afficher uniquement en cas de tuyaux protégés. Utiliser HO7RN-F si aucune protection.

4D010992H

11 Données sonores

11 - 1 Spectre de pression sonore

FCQG-F

Tableau de volume max. d'air frais entrant

11

Augmentation du bruit depuis le niveau de pression sonore nominale (dBA)

Augmentation du bruit de fonctionnement avec le kit d'air frais entrant

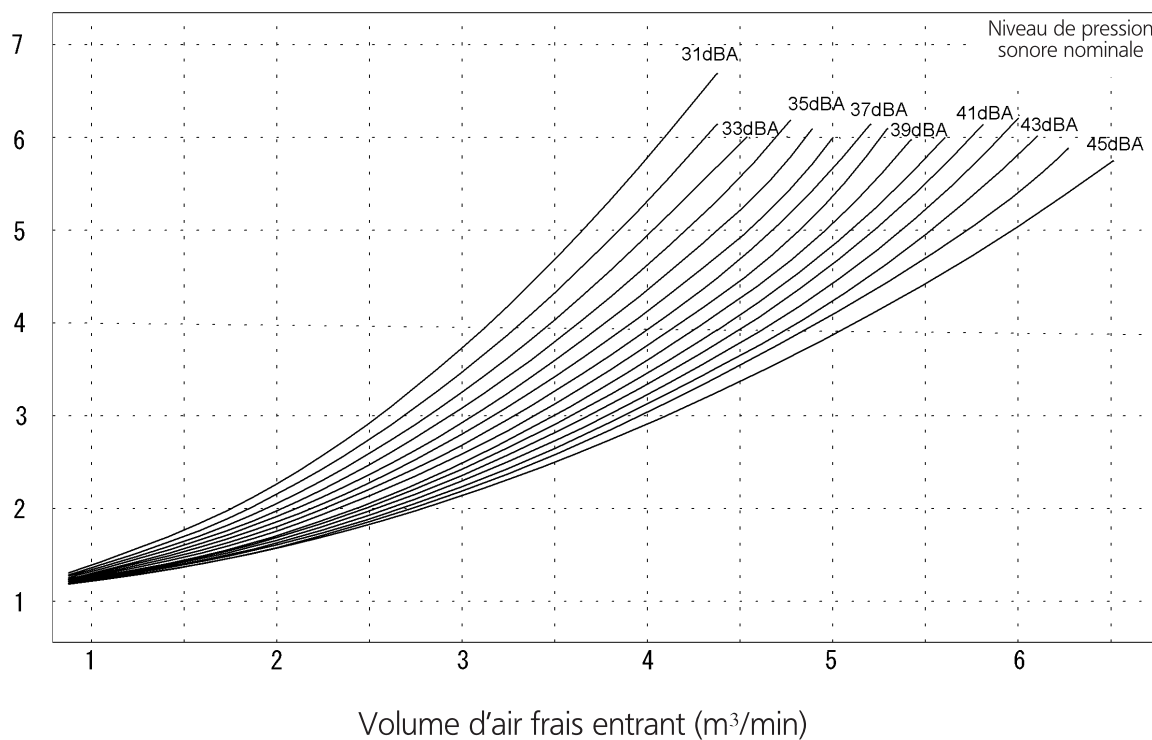

Le volume maximum d'air frais entrant est indiqué dans le tableau suivant.
Un volume d'air frais entrant trop élevé risque de provoquer l'augmentation du bruit de fonctionnement ou d'affecter la détection de la température d'aspiration de l'unité intérieure.

FCQG-F	35	50	60	71	100	125	140
Volume max. d'air frais entrant (m³/min)	2,5	2,5	2,7	3,0	4,5	5,2	5,2

4D082223

11 Données sonores

11 - 1 Spectre de pression sonore

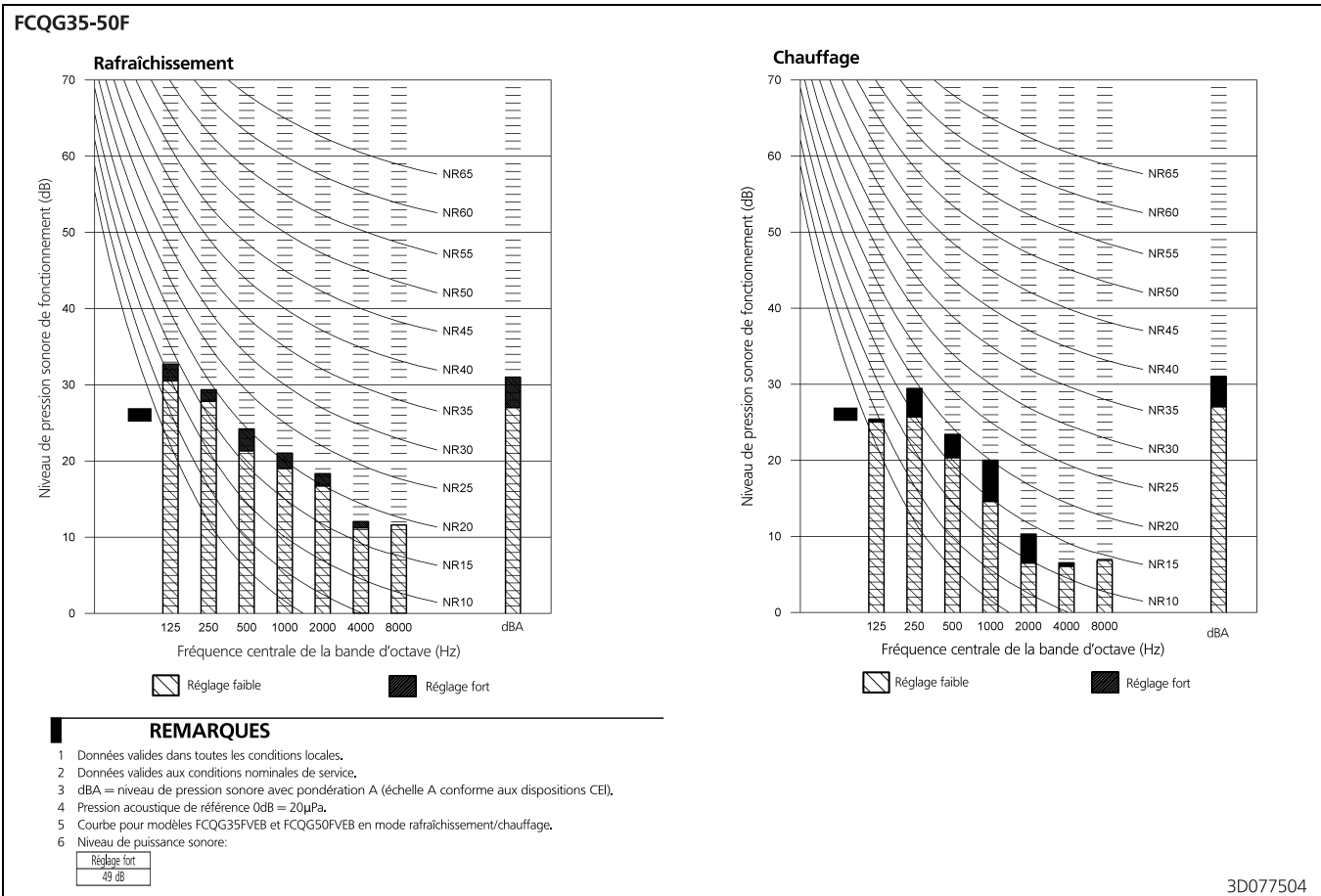

3D077504

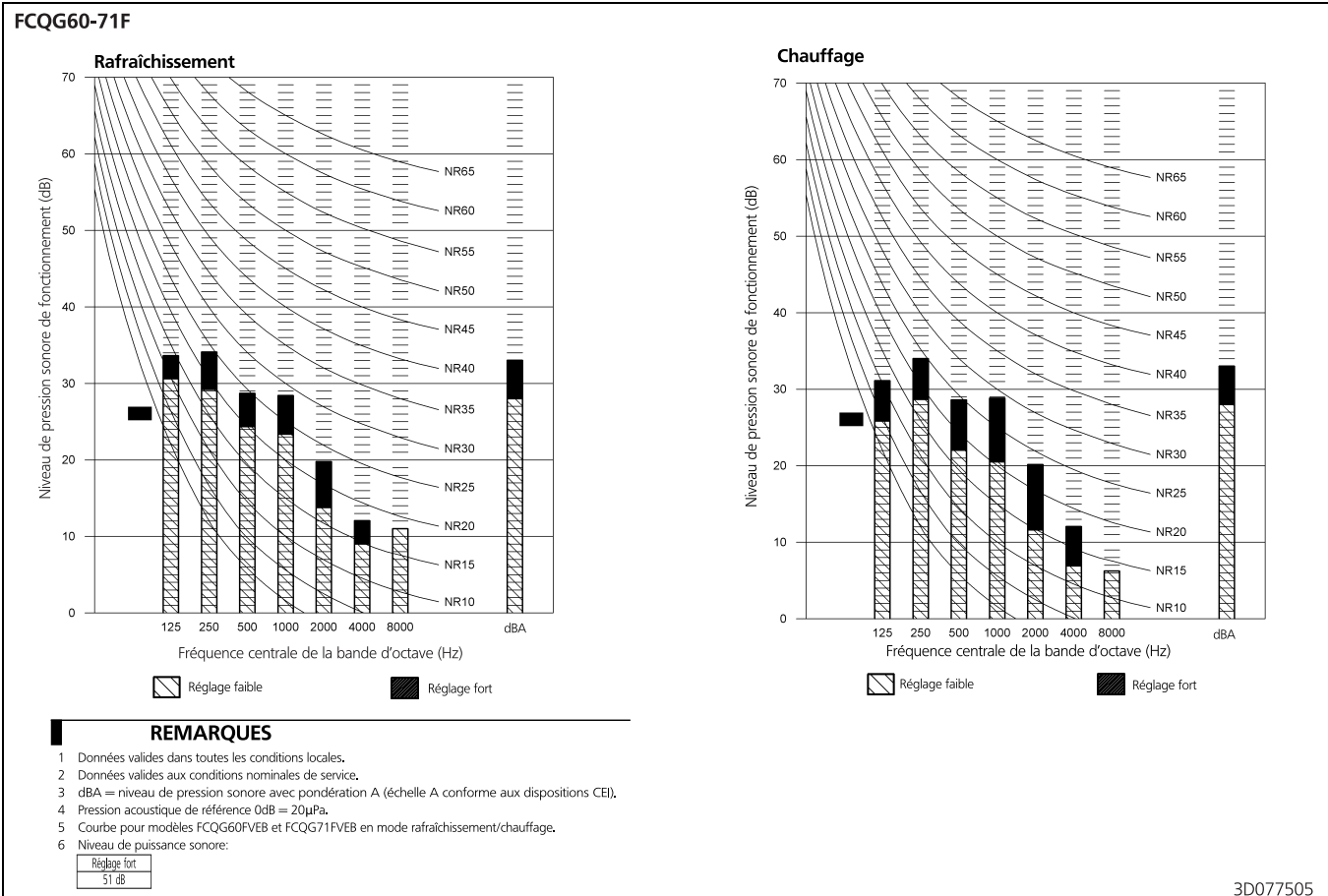

3D077505

11 Données sonores

11 - 1 Spectre de pression sonore

FCQG100F

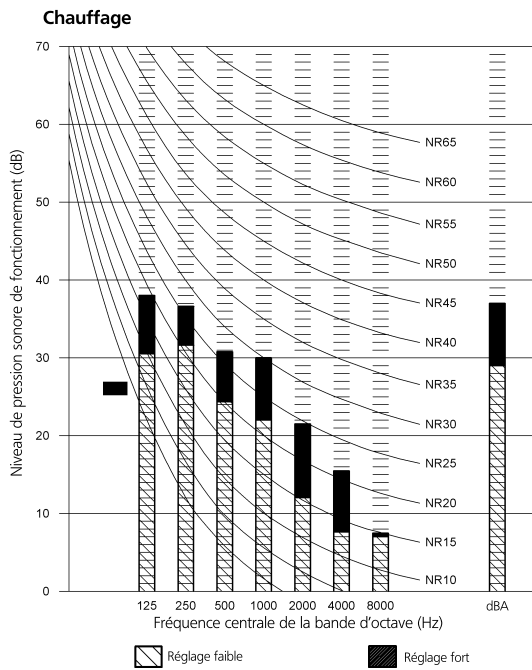
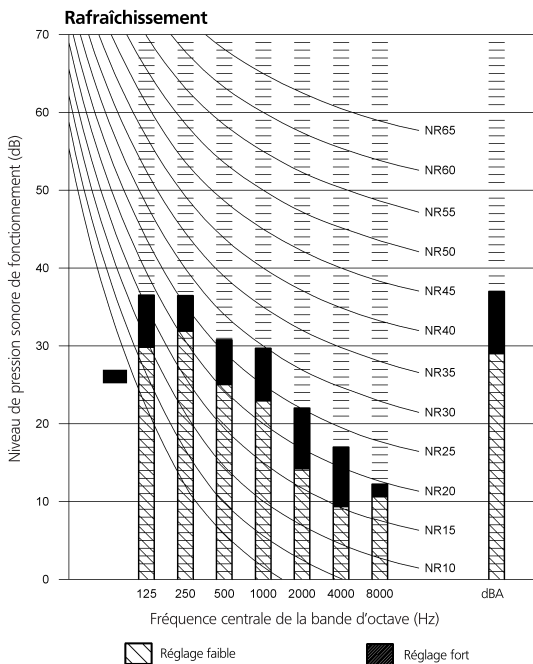

REMARQUES

- 1 Données valides dans toutes les conditions locales.
- 2 Données valides aux conditions nominales de service.
- 3 dBA = niveau de pression sonore avec pondération A (échelle A conforme aux dispositions CEI).
- 4 Pression acoustique de référence 0dB = 20µPa.
- 5 Courbe pour modèle FCQG100FVEB en mode rafraîchissement/chauffage.
- 6 Niveau de puissance sonore:

Réglage fort
54 dB

3D077506

FCQG125-140F

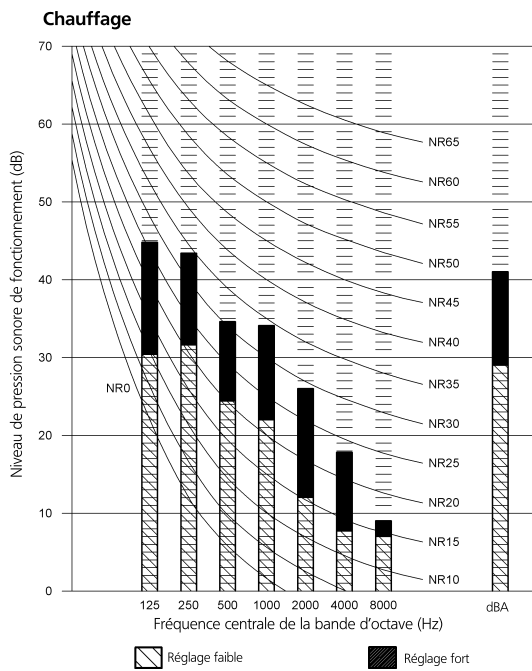
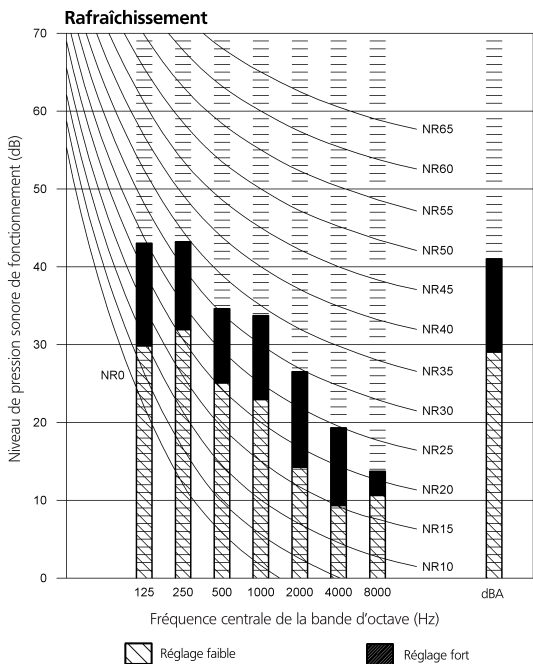

REMARQUES

- 1 Données valides dans toutes les conditions locales.
- 2 Données valides aux conditions nominales de service.
- 3 dBA = niveau de pression sonore avec pondération A (échelle A conforme aux dispositions CEI).
- 4 Pression acoustique de référence 0dB = 20µPa.
- 5 Courbe pour modèles FCQG125FVEB et FCQG140FVEB en mode rafraîchissement/chauffage.
- 6 Niveau de puissance sonore:

Réglage fort
58 dB

3D077531

12 Schémas de débit d'air

12 - 1 Schéma de débit d'air - Rafraîchissement

FCQG35F

Rafrâichissement distribution des vitesses d'air

Soufflage 4 voies, direction du débit d'air : horizontal

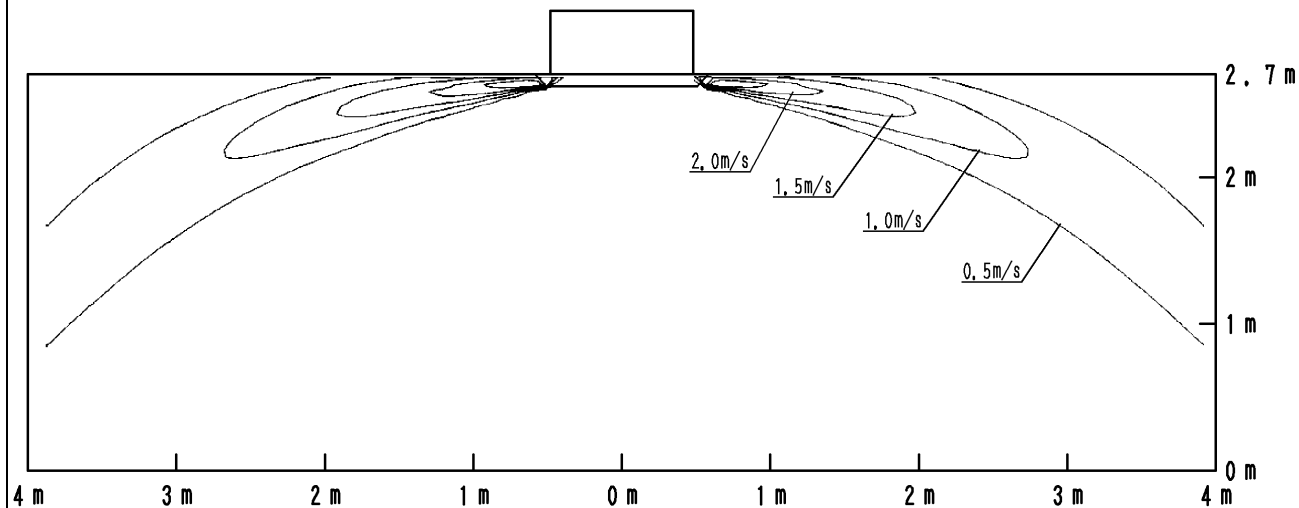

Rafrâichissement distribution de température de l'air

Soufflage 4 voies, direction du débit d'air : horizontal

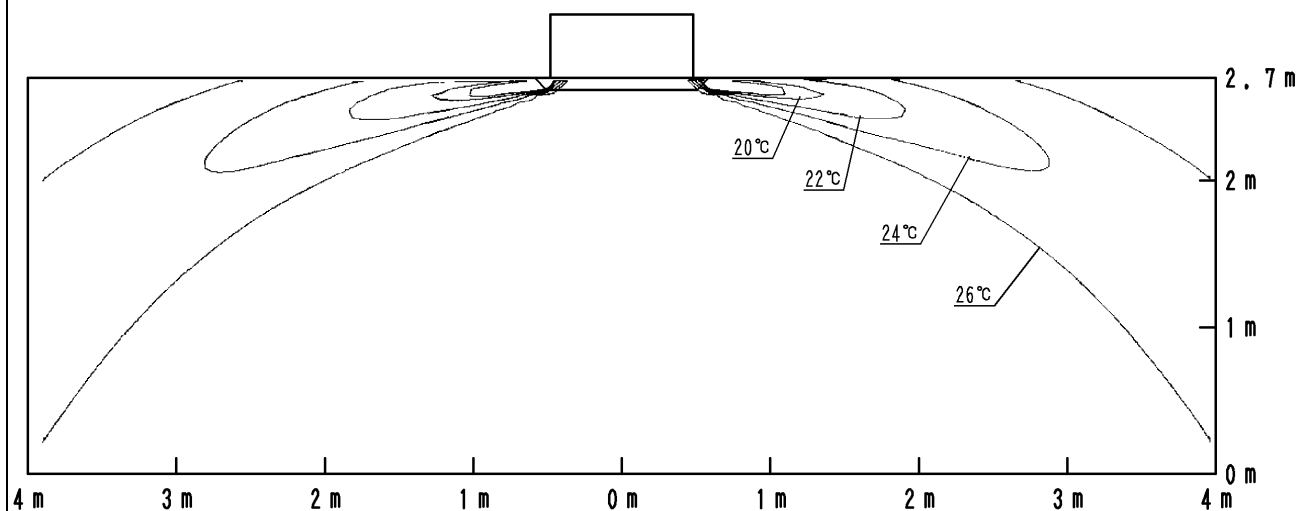

4D077053A

12 Schémas de débit d'air

12 - 1 Schéma de débit d'air - Rafraîchissement

12

FCQG50F

Rafrâichissement distribution des vitesses d'air

Soufflage 4 voies, direction du débit d'air : horizontal

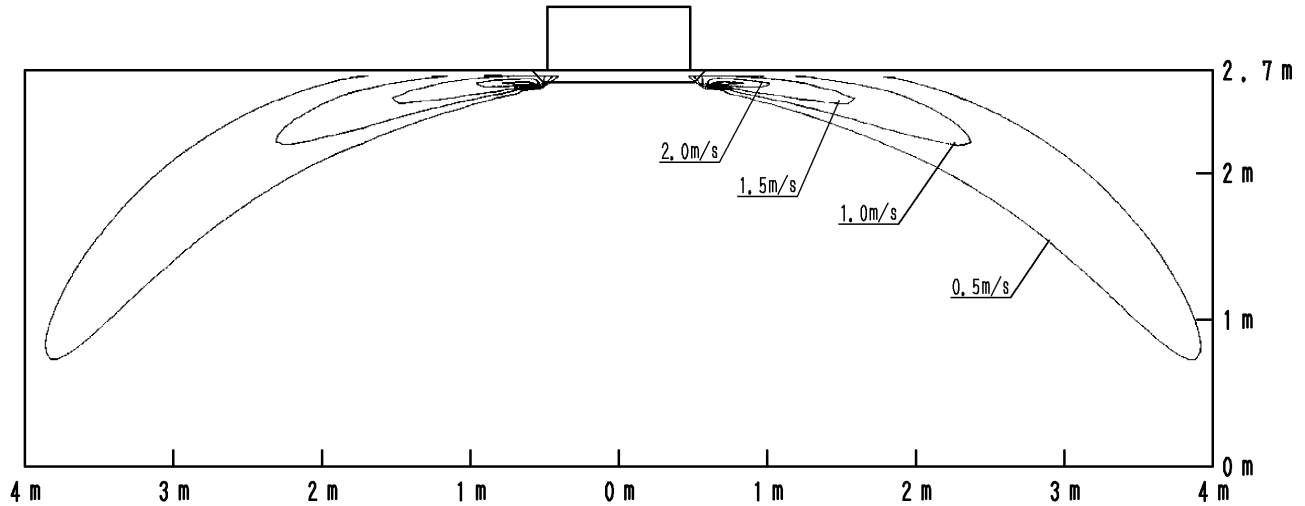

Rafrâichissement distribution de température de l'air

Soufflage 4 voies, direction du débit d'air : horizontal

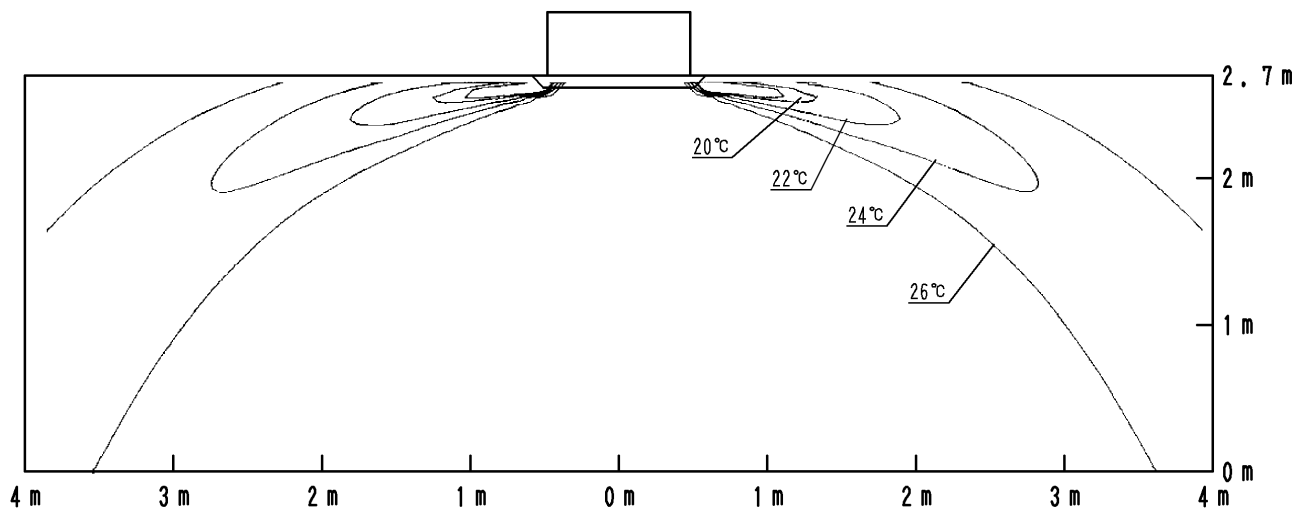

4D077054

12 Schémas de débit d'air

12 - 1 Schéma de débit d'air - Rafraîchissement

FCQG60F

Rafrâichissement distribution des vitesses d'air

Soufflage 4 voies, direction du débit d'air : horizontal

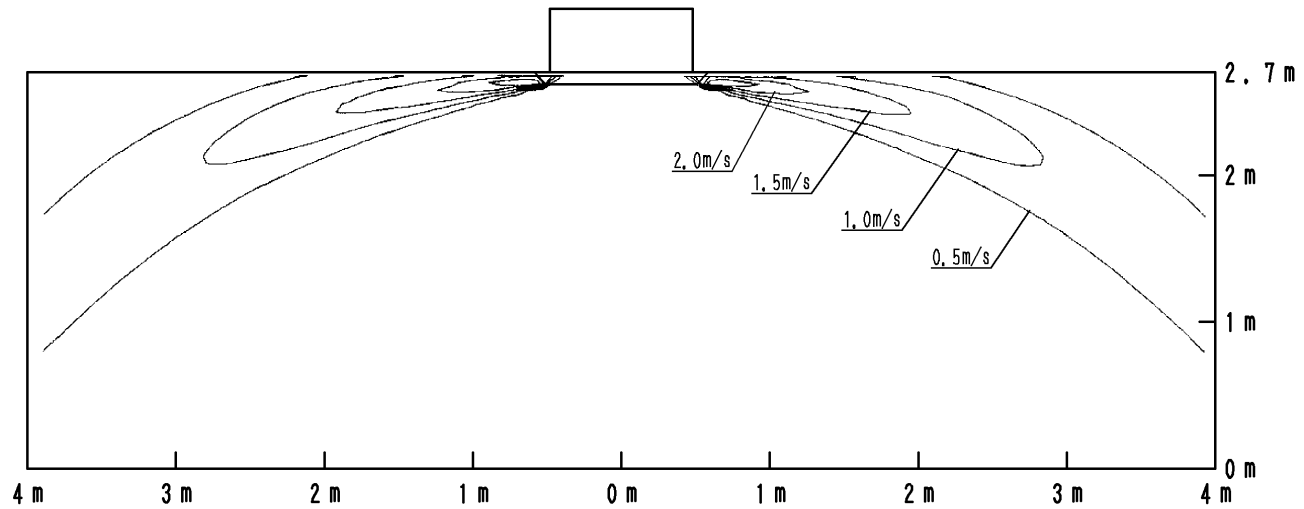

Rafrâichissement distribution de température de l'air

Soufflage 4 voies, direction du débit d'air : horizontal

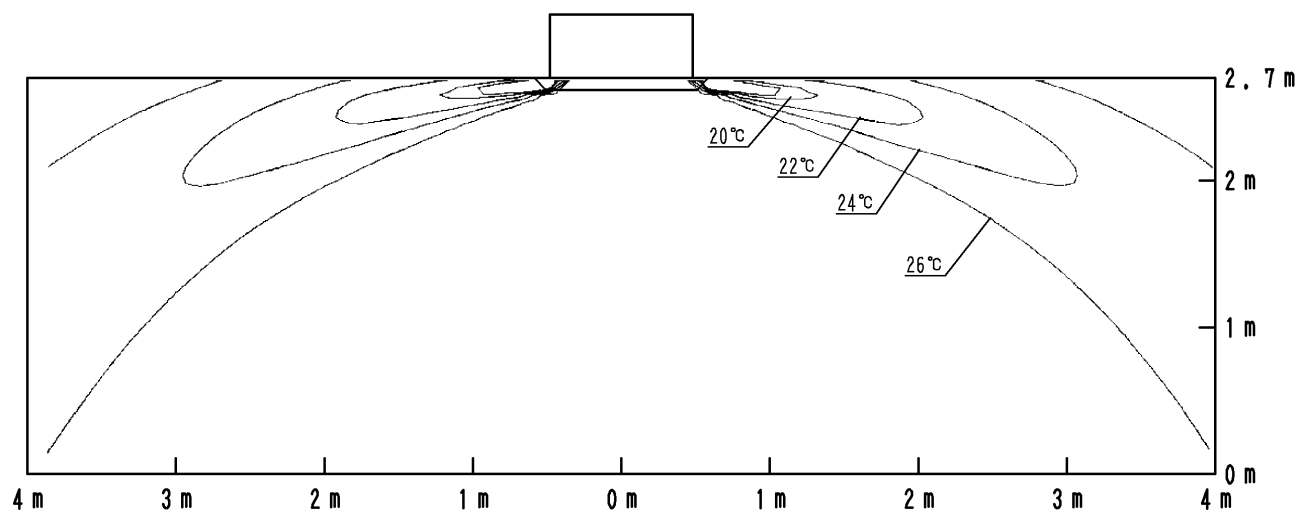

4D077055A

12 Schémas de débit d'air

12 - 1 Schéma de débit d'air - Rafraîchissement

12

FCQG71F

Rafrâichissement distribution des vitesses d'air

Soufflage 4 voies, direction du débit d'air : horizontal

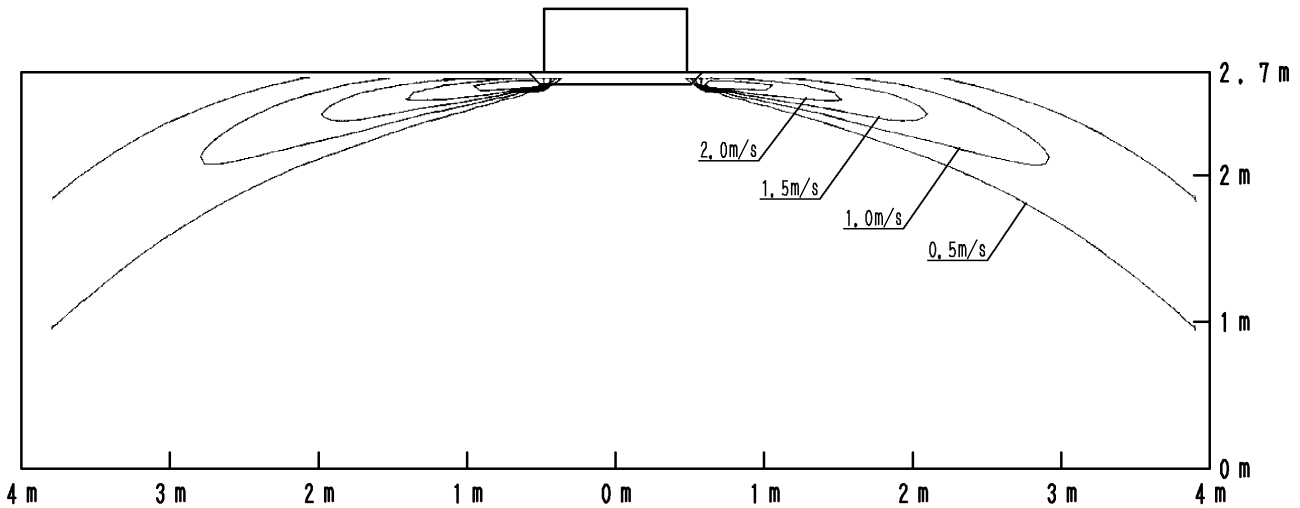

Rafrâichissement distribution de température de l'air

Soufflage 4 voies, direction du débit d'air : horizontal

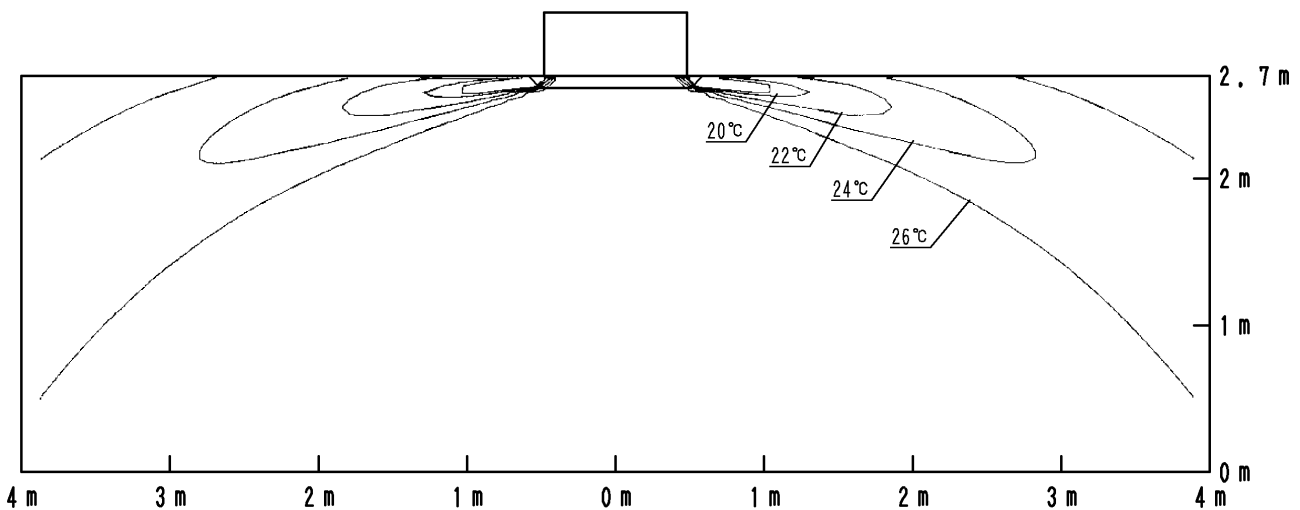

4D077056A

12 Schémas de débit d'air

12 - 1 Schéma de débit d'air - Rafraîchissement

FCQG100F

Rafrâichissement distribution des vitesses d'air

Soufflage 4 voies, direction du débit d'air : horizontal

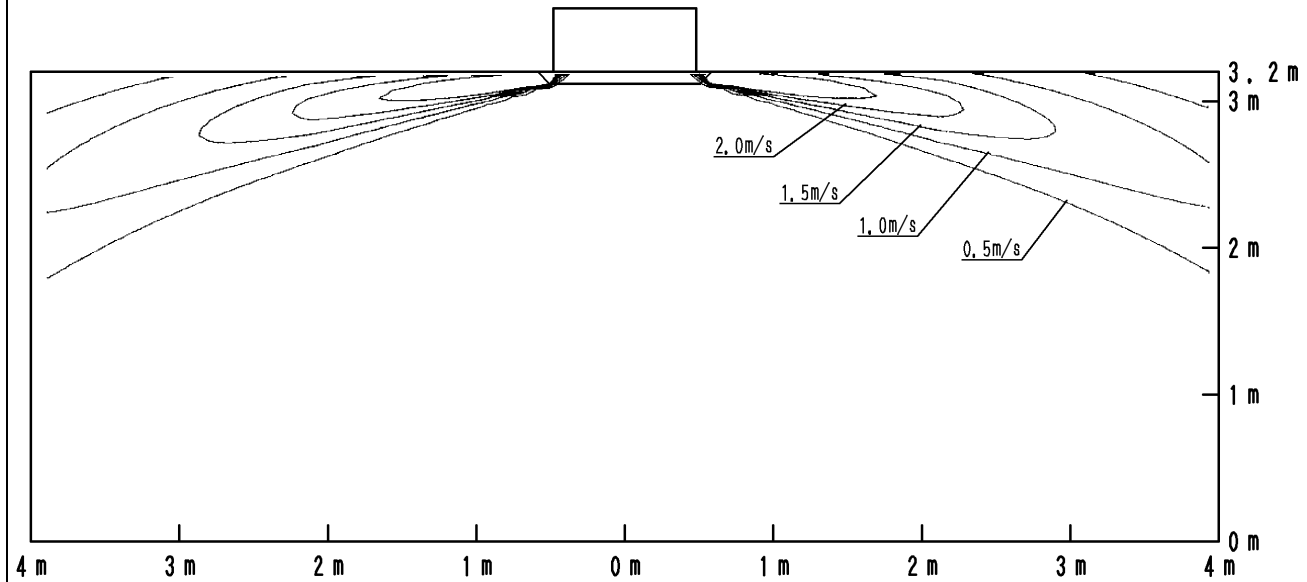

12

Rafrâichissement distribution de température de l'air

Soufflage 4 voies, direction du débit d'air : horizontal

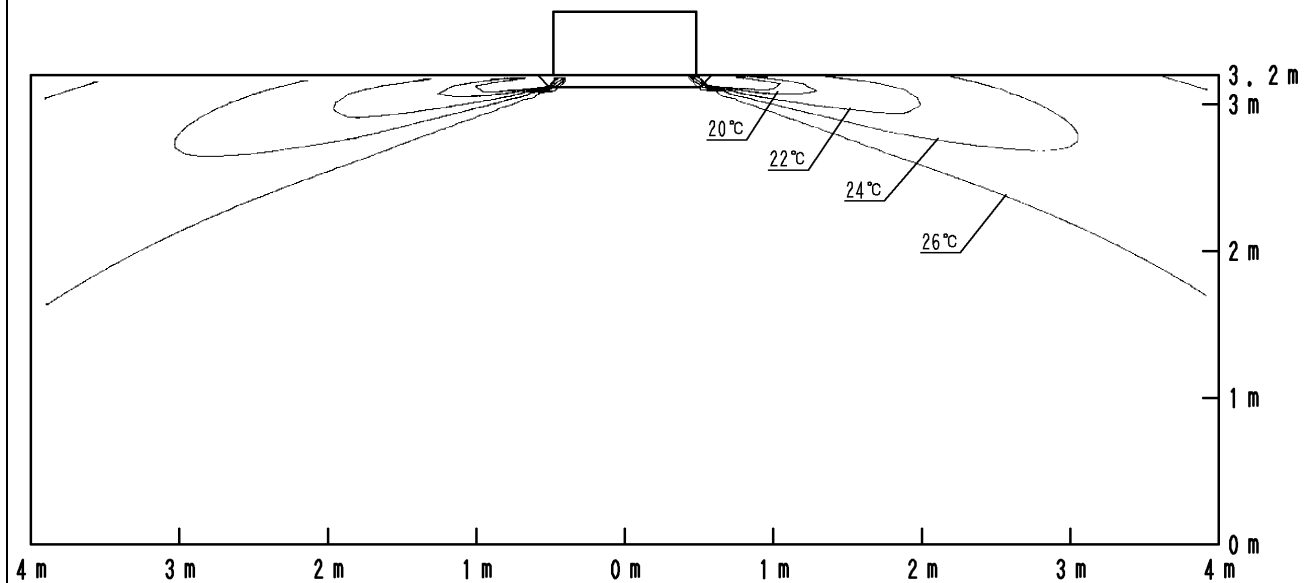

4D077057A

12 Schémas de débit d'air

12 - 1 Schéma de débit d'air - Rafraîchissement

12

FCQG125F

Rafrâichissement distribution des vitesses d'air

Soufflage 4 voies, direction du débit d'air : horizontal

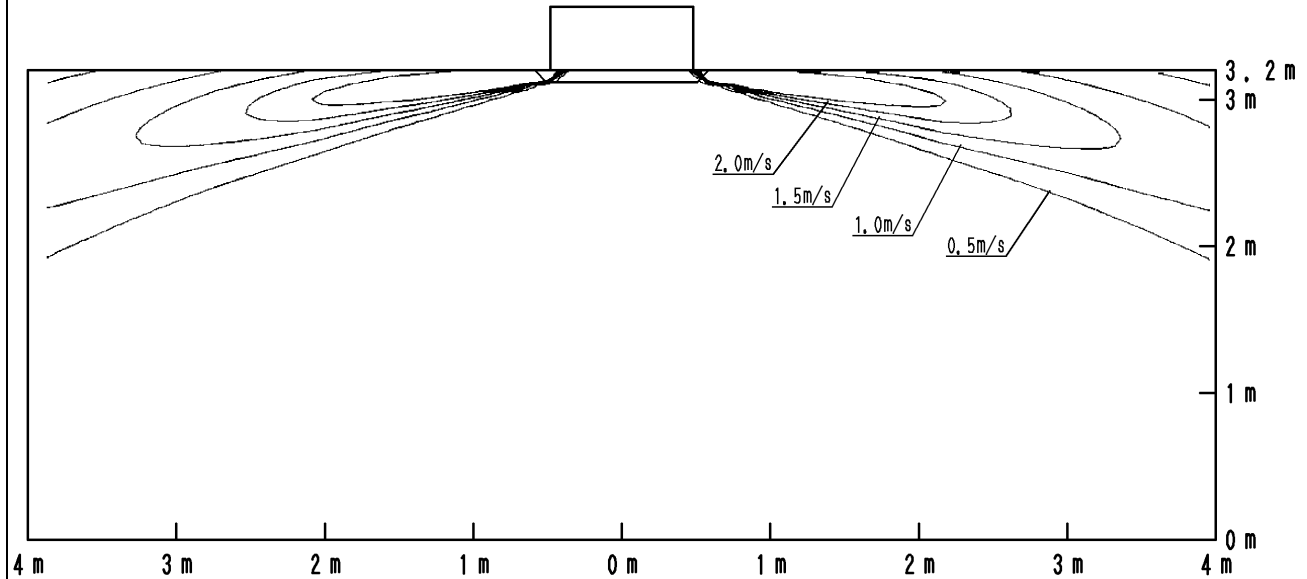

Rafrâichissement distribution de température de l'air

Soufflage 4 voies, direction du débit d'air : horizontal

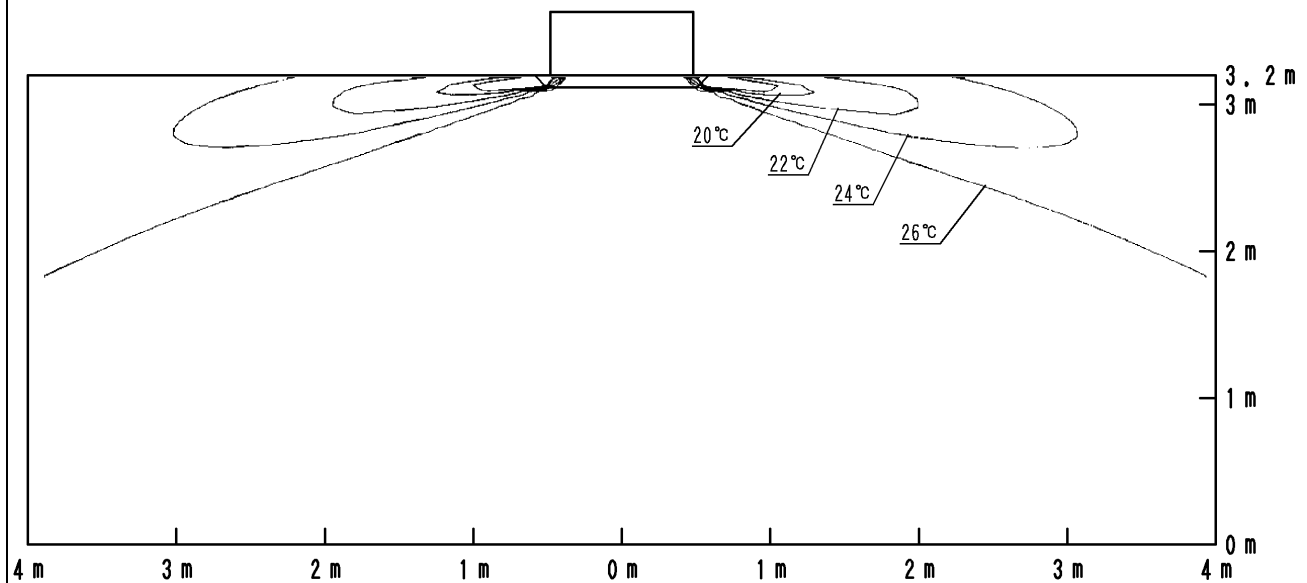

4D077058A

12 Schémas de débit d'air

12 - 1 Schéma de débit d'air - Rafraîchissement

FCQG140F

Rafrâichissement distribution des vitesses d'air

Soufflage 4 voies, direction du débit d'air : horizontal

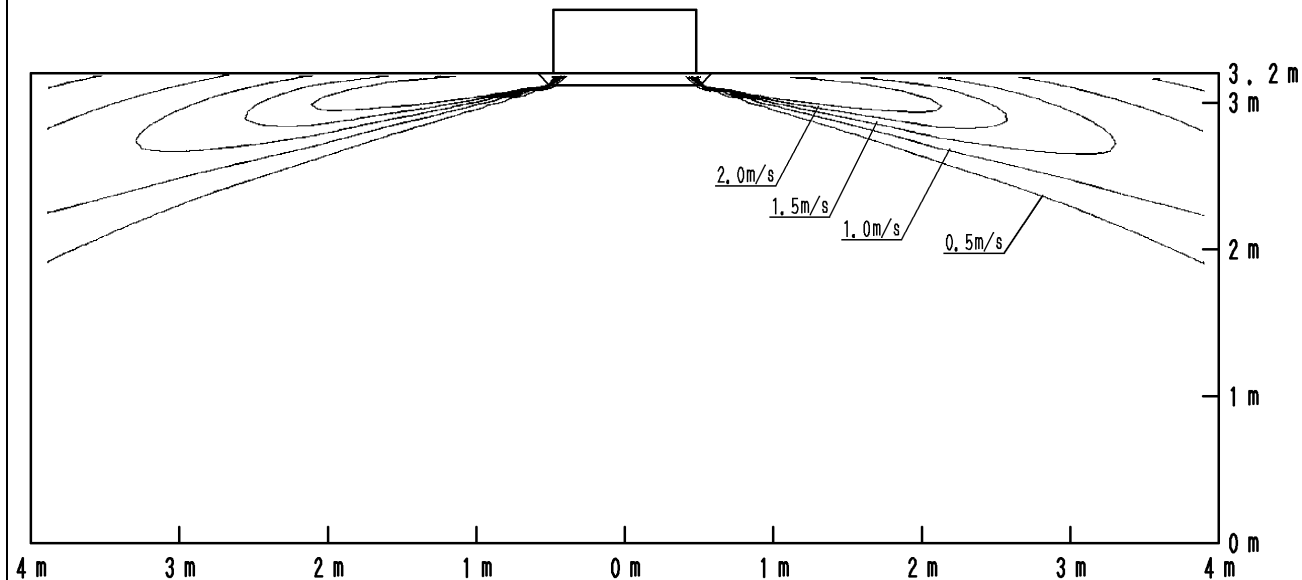

Rafrâichissement distribution de température de l'air

Soufflage 4 voies, direction du débit d'air : horizontal

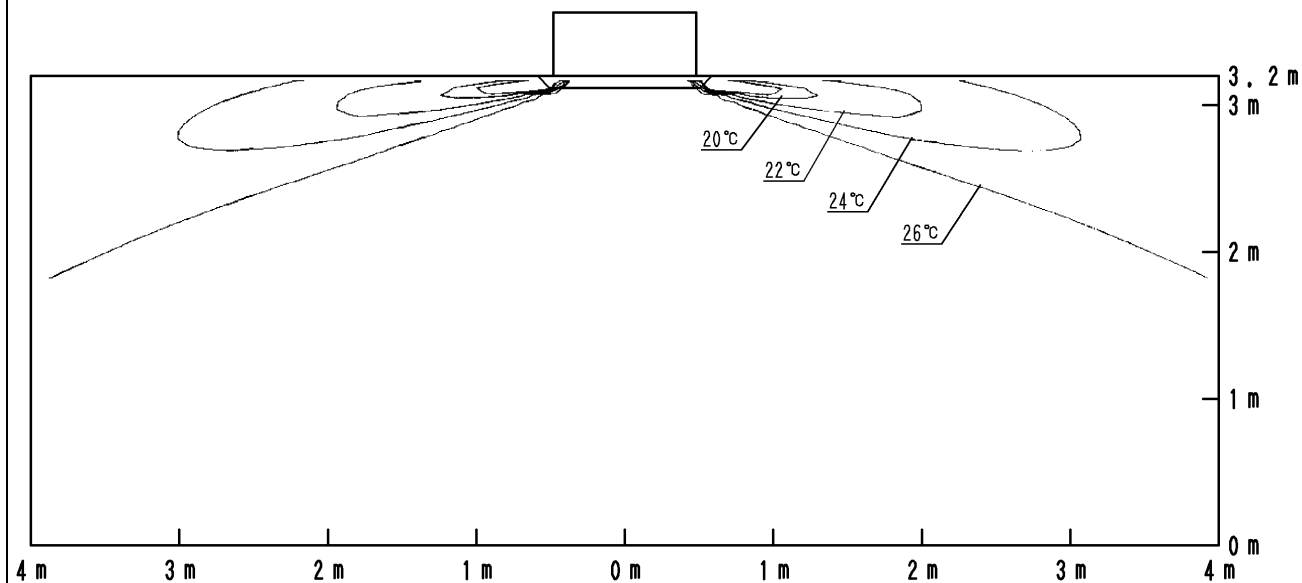

4D077059

12 Schémas de débit d'air

12 - 2 Schéma de débit d'air - Chauffage

12

FCQG35F

Distribution vitesse d'air du chauffage

Soufflage 4 voies, direction du débit d'air : horizontal

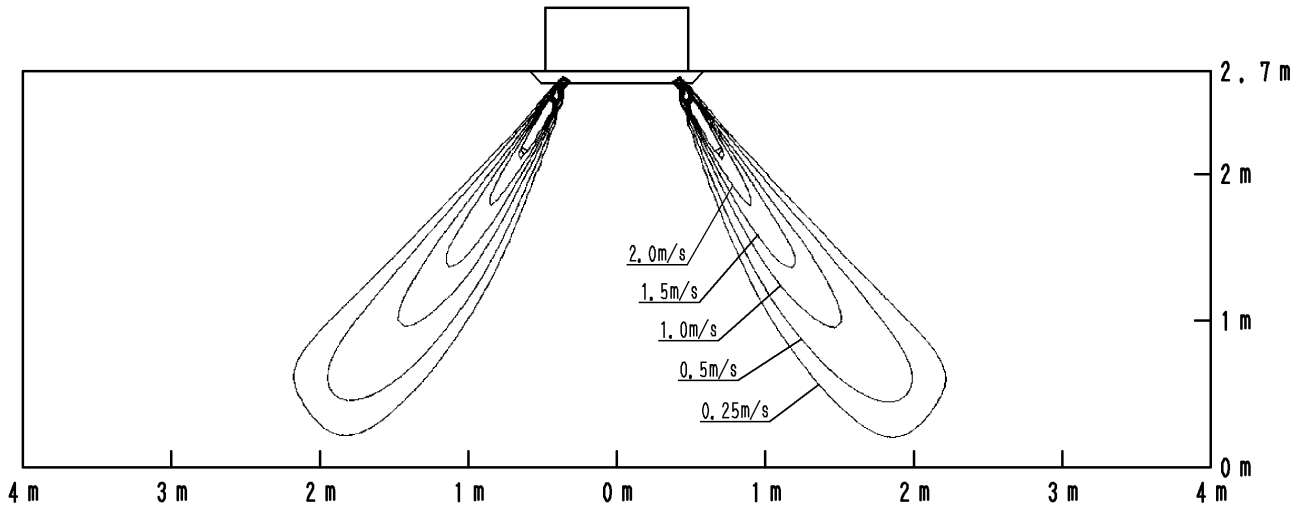

Distribution température de l'air du chauffage

Soufflage 4 voies, direction du débit d'air : horizontal

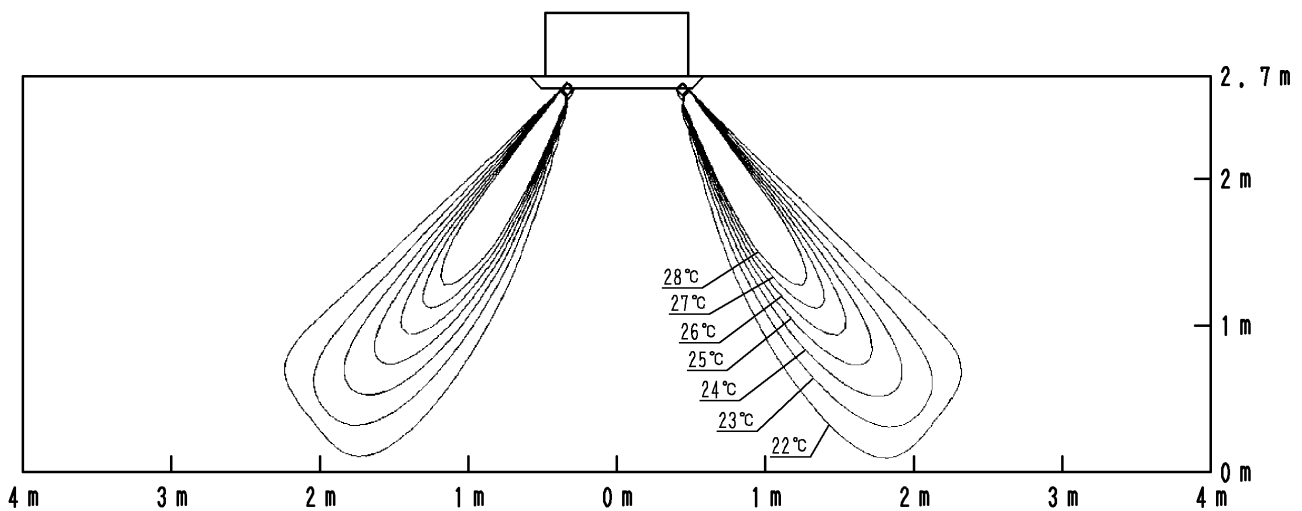

4D077042A

12 Schémas de débit d'air

12 - 2 Schéma de débit d'air - Chauffage

FCQG50F

Distribution vitesse d'air du chauffage

Soufflage 4 voies, direction du débit d'air : horizontal

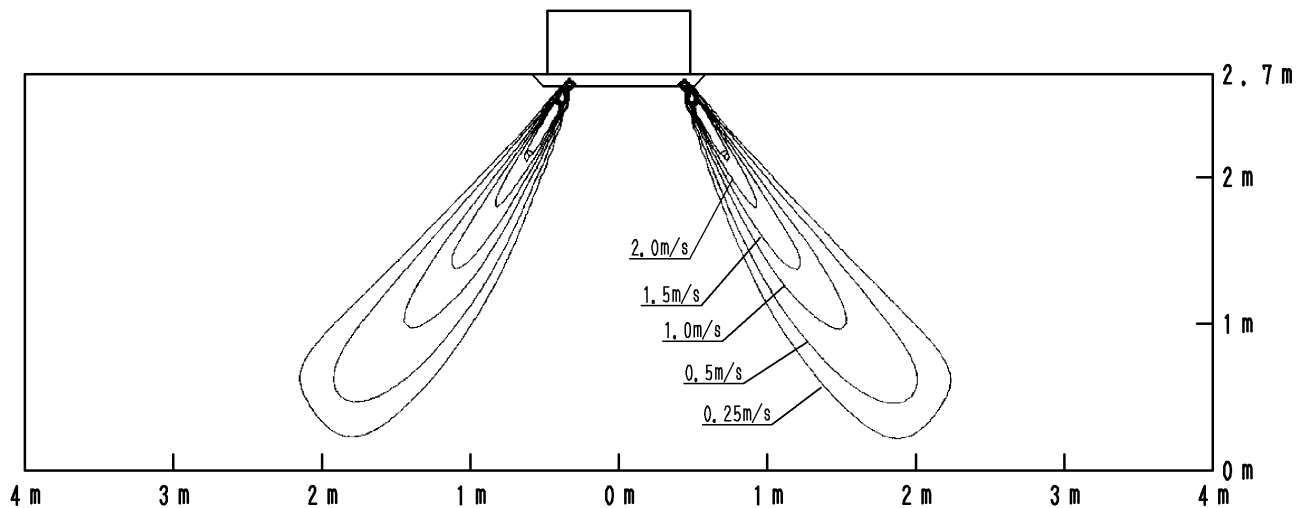

12

Distribution température de l'air du chauffage

Soufflage 4 voies, direction du débit d'air : horizontal

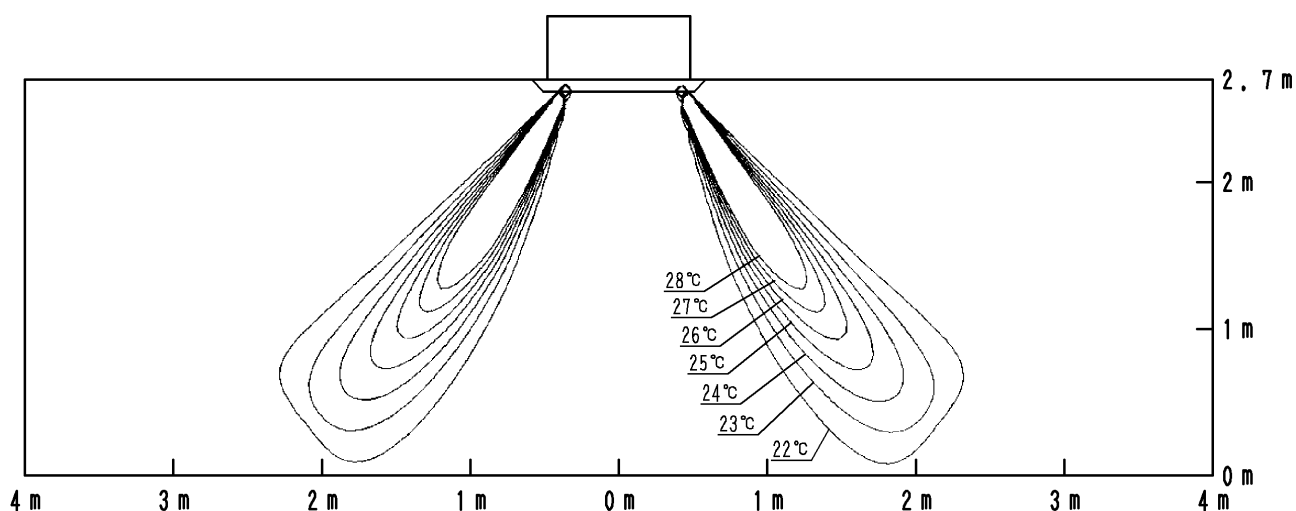

4D077043

12 Schémas de débit d'air

12 - 2 Schéma de débit d'air - Chauffage

12

FCQG60F

Distribution vitesse d'air du chauffage

Soufflage 4 voies, direction du débit d'air : horizontal

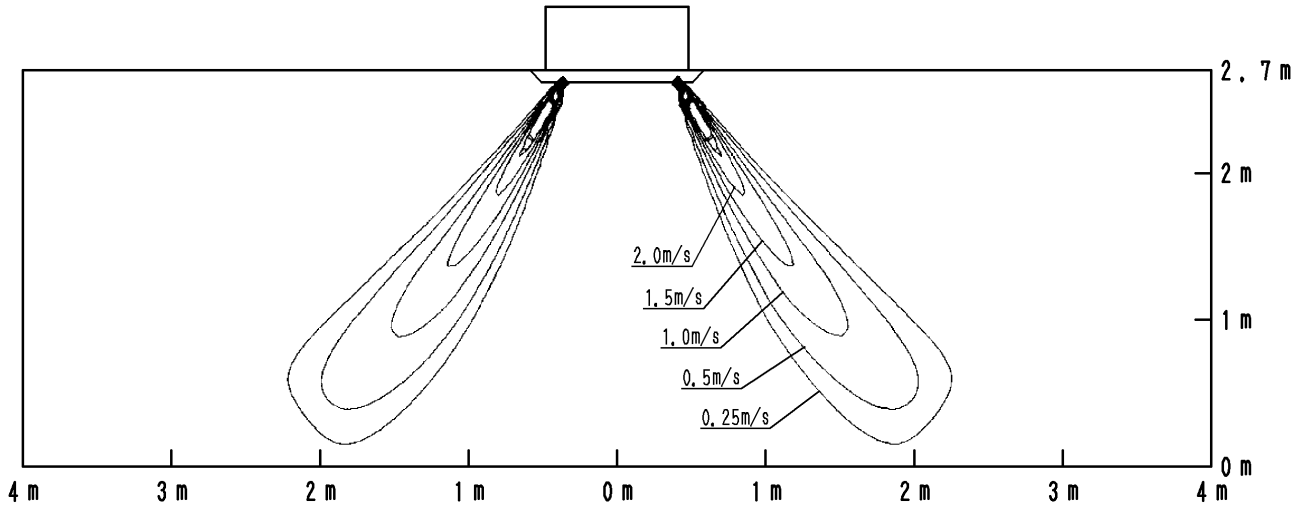

Distribution température de l'air du chauffage

Soufflage 4 voies, direction du débit d'air : horizontal

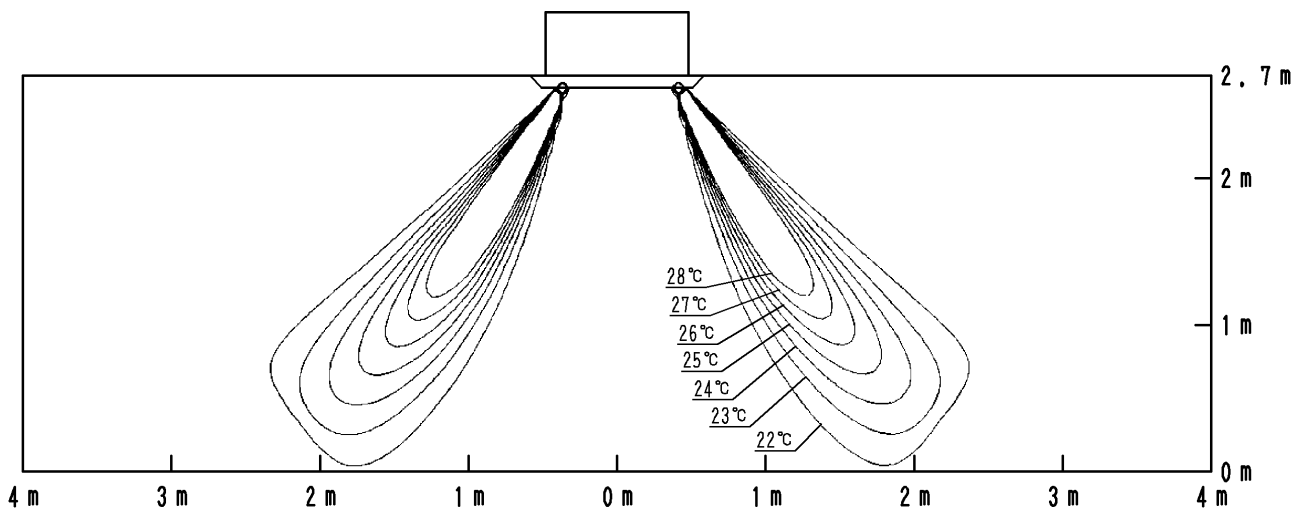

4D077044A

12 Schémas de débit d'air

12 - 2 Schéma de débit d'air - Chauffage

FCQG71F

Distribution vitesse d'air du chauffage

Soufflage 4 voies, direction du débit d'air : horizontal

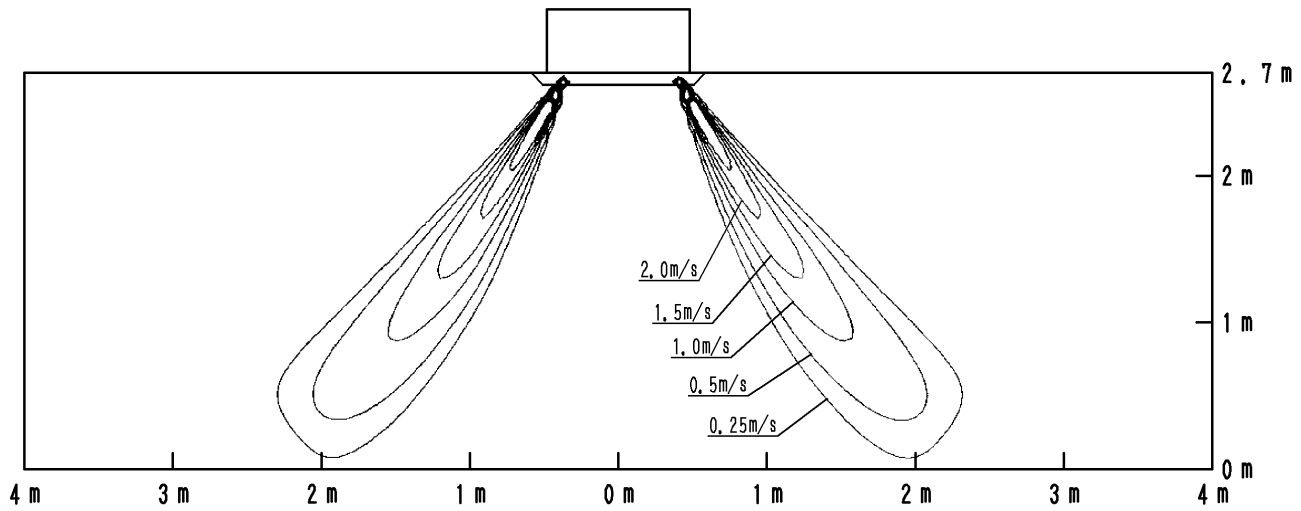

12

Distribution température de l'air du chauffage

Soufflage 4 voies, direction du débit d'air : horizontal

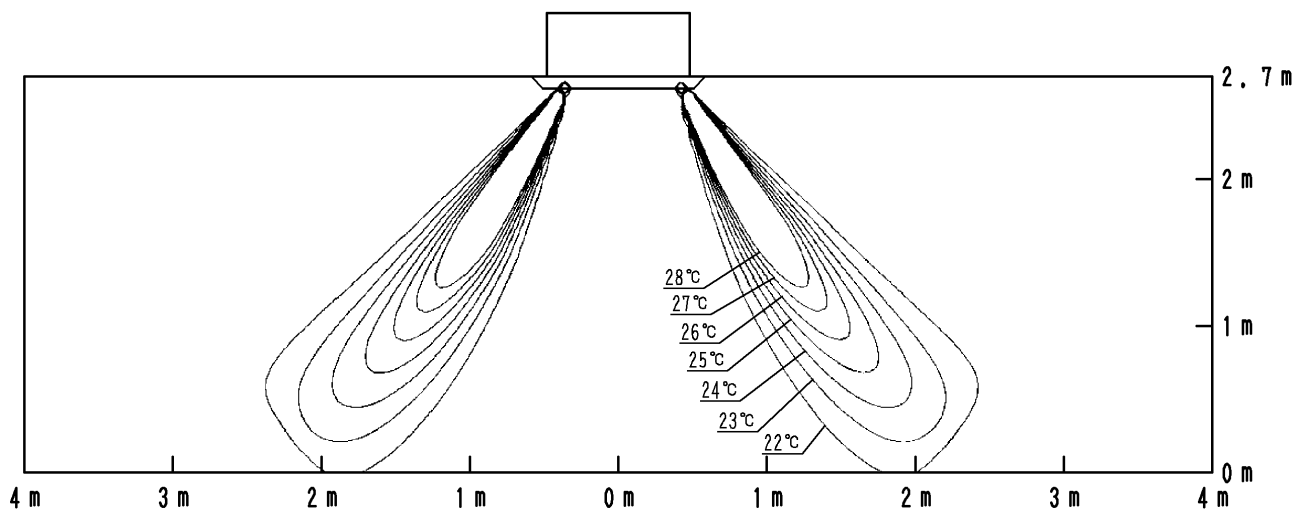

4D077045A

12 Schémas de débit d'air

12 - 2 Schéma de débit d'air - Chauffage

12

FCQG100F

Distribution vitesse d'air du chauffage

Soufflage 4 voies, direction du débit d'air : horizontal

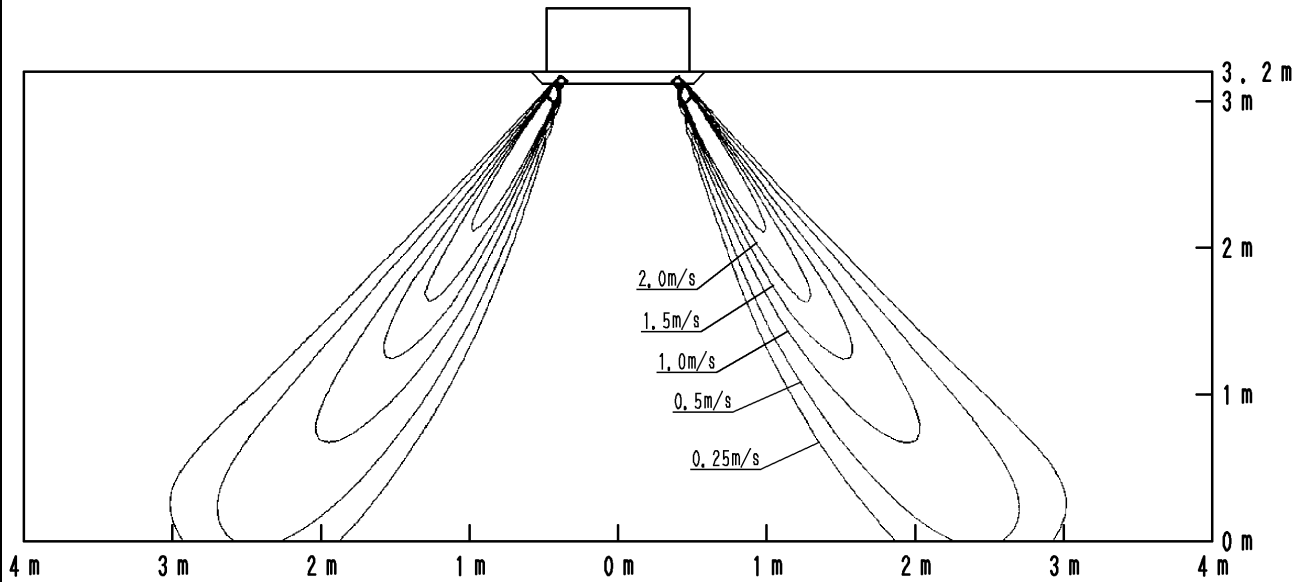

Distribution température de l'air du chauffage

Soufflage 4 voies, direction du débit d'air : horizontal

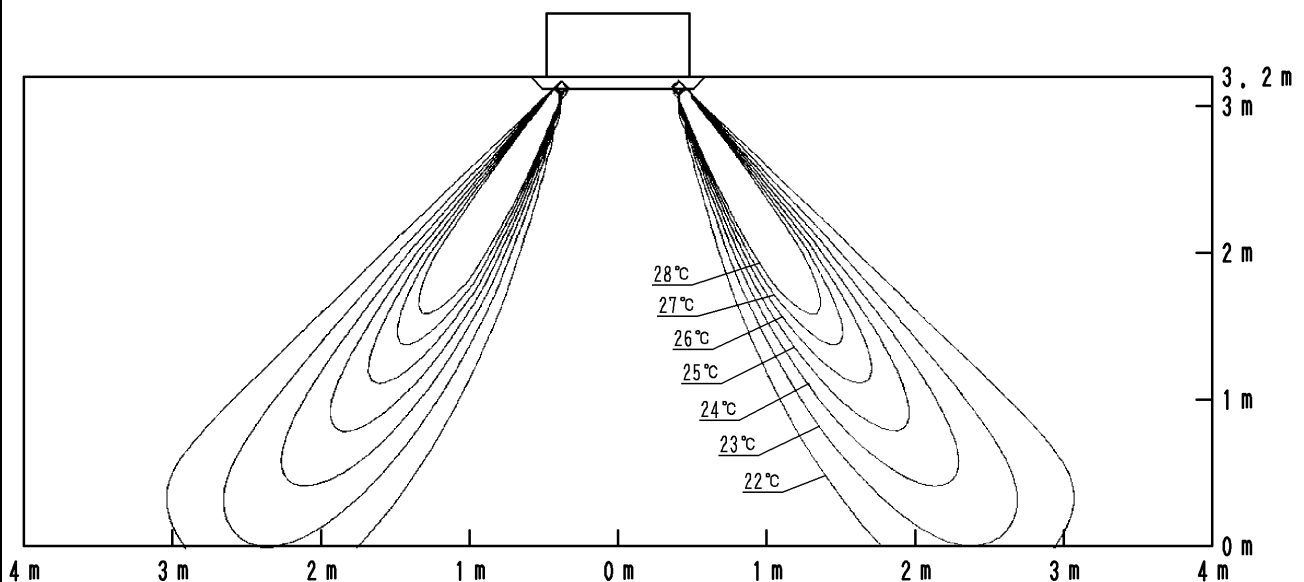

4D077046A

12 Schémas de débit d'air

12 - 2 Schéma de débit d'air - Chauffage

FCQG125F

Distribution vitesse d'air du chauffage

Soufflage 4 voies, direction du débit d'air : horizontal

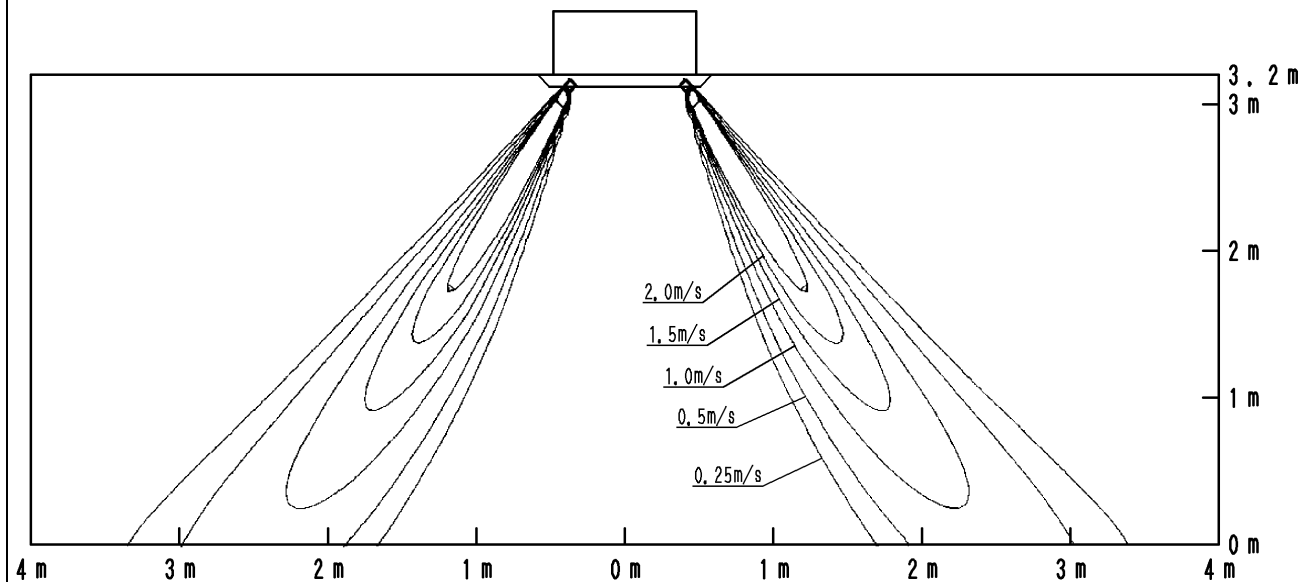

Distribution température de l'air du chauffage

Soufflage 4 voies, direction du débit d'air : horizontal

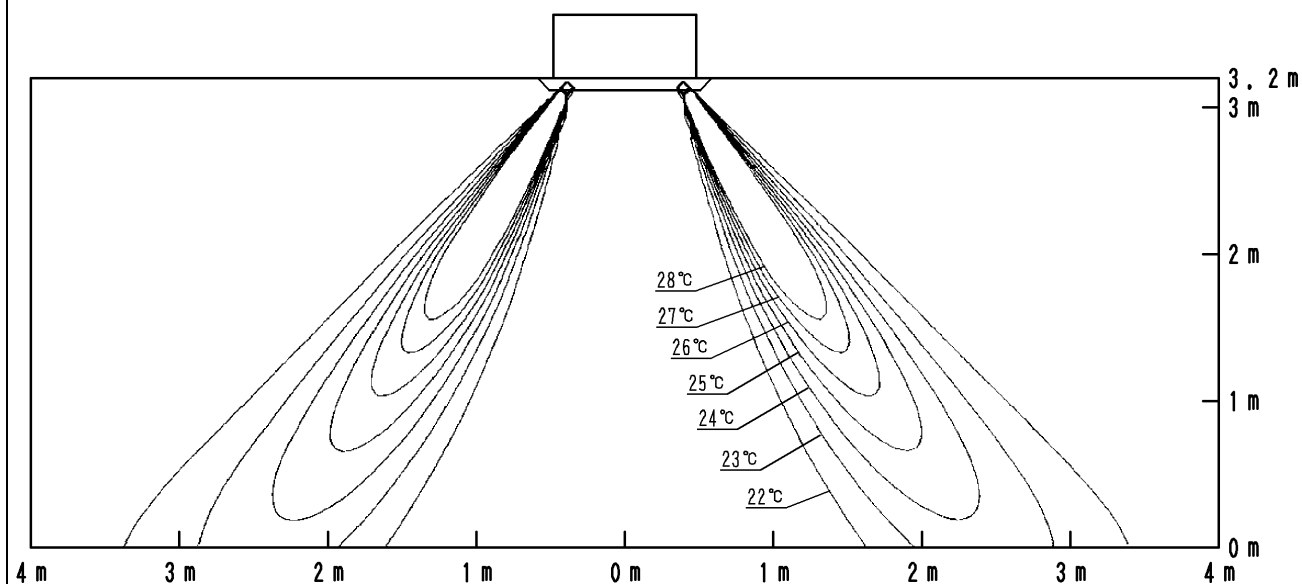

4D077047A

12 Schémas de débit d'air

12 - 2 Schéma de débit d'air - Chauffage

12

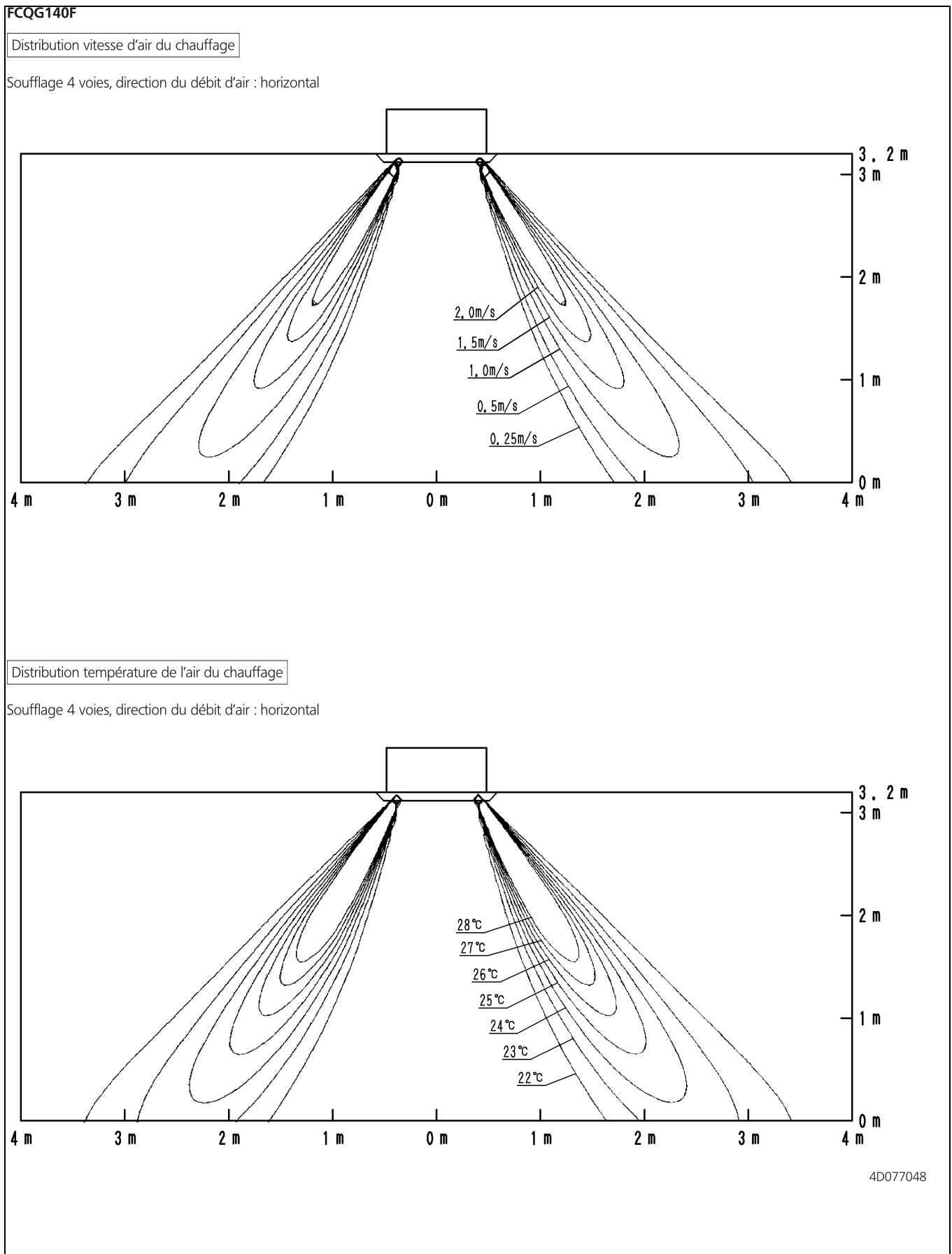



Daikin Europe N.V. participe au programme de certification Eurovent pour dispositifs de production d'eau glacée (LCP), unités de traitement de l'air (AHU) et ventilo-convecteurs (FCU). Pour vérifier la validité en cours des certificats : en ligne, via le site www.eurovent-certification.com, ou à l'aide de www.certiflash.com.

Le présent document a été créé à titre informatif uniquement et ne constitue pas une offre exécutoire de la part de Daikin Europe N.V. Daikin Europe N.V. a élaboré le contenu de ce document au meilleur de ses connaissances. L'entreprise ne donne aucune garantie expresse ou implicite quant au caractère exhaustif, à l'exactitude, à la fiabilité ou à l'adéquation à un but spécifique de son contenu ou des produits et services mentionnés dans le présent document. Les caractéristiques techniques sont susceptibles d'être modifiées sans préavis. Daikin Europe N.V. décline explicitement toute responsabilité relative à des dommages directs ou indirects, au sens le plus large de l'expression, résultant de ou liés à l'utilisation et/ou l'interprétation de ce document. Daikin Europe N.V. détient les droits d'auteur sur l'intégralité du contenu de la présente publication.

BARCODE

Daikin products are distributed by: